

METAGLAS ORIGINAL (STOLP) DRAAI-KIEPRAMEN

Metaglas Original (stolp)draai-kiepramen kenmerken zich door de zeer slanke detaillering, de fraaie strakke afwerking en de grote afmetingen die mogelijk zijn.

Afmetingen

Maximale maten (stolp)draai-kiepramen:

Breedte: tot 1400 mm
Hoogte: tot 3000 mm
Raamgewicht: 130 kg per raam

Neem bij zeer grote afmetingen en afmetingen kleiner dan 450 mm contact op met onze adviseurs i.v.m. de bedienbaarheid van de ramen.

Kleur profielen

Standaard: Coating in alle standaard RAL kleuren of natureel geanodiseerd.
Opties: Coating in Akzo, Sikkens en afwijkende RAL kleuren, waaronder matte afwerkingen.
Neem voor de mogelijkheden contact op met onze adviseurs.

Glas

Standaard: HR⁺⁺ isolatieglas
Optie: diverse soorten isolatieglas tot een maximale glassdikte van 46 mm, waaronder drievoudig glas en extra geluidswerende glassoorten.

Duurzaamheid en isolatie

Producten met het hiernaast afgebeelde icoon behoren tot de Metaglas[®]Original Comfort⁺ serie. Deze ramen kunnen worden voorzien van drievoudige beglazing voor zeer lage U-waardes en een optimale thermische isolatie.



Inbraakwerend

Metaglas Original (stolp)draai-kiepramen zijn uitgebreid op inbraakwerendheid getest door keuringsinstantie SKG en voldoen aan de eisen van het Bouwbesluit op het gebied van inbraakwerendheid Klasse 2 en het Politiekeurmerk Veilig Wonen. Testrapporten zijn op aanvraag verkrijgbaar.



Wind- en waterdicht

De producten van Metaglas worden uitgebreid getest op optimale waterdichtheid, luchtdoorlatendheid, sterkte en weerstand tegen windbelasting volgens de Europese Normen (EN) die in het bouwbesluit worden gesteld. De goede dichting heeft een positieve invloed op het comfort in een ruimte en op de energieprestatie van een gebouw.

De producten worden getest volgens de onderstaande normering:

	<i>Beproeving</i>	<i>Classificatie</i>
<i>Luchtdoorlatendheid</i>	<i>EN 1026</i>	<i>EN 12207</i>
<i>Weerstand tegen windbelasting</i>	<i>EN 1027</i>	<i>EN 12208</i>
<i>Waterdichtheid</i>	<i>EN 12211</i>	<i>EN 12210</i>

Geluidwerend

Metaglas Original (stolp)draai-kiepramen hebben een zeer hoge geluidsisolerende waarde door de dubbele kierafdichting. De totale geluidsisolatie is afhankelijk van de toegepaste glassamenstelling. Meer informatie hierover vindt u in hoofdstuk 1.1 van deze documentatie.

Veilig

Alle Metaglas Original (stolp)draai-kiepramen geplaatst tot 900 mm boven de vloer worden standaard voorzien van gelaagd veiligheidsglas, zoals bepaald in de norm NEN 3569.

METAGLAS ORIGINAL (STOLP) DRAAI-KIEPRAMEN

TYPEN

Metaglas Original (stolp)draai- kiepramen zijn er in verschillende uitvoeringen. Hieronder zijn de diverse types aangegeven.

	Uitvoering A (standaard) draai-kiepraam	Uitvoering B (optie) alleen vallend raam	Stolp draai-kiepraam	Eéngreeps espagnolet bediening	Uitvoering met geïntegreerde doorvalbeveiliging	Metaglas® Original Comfort+ serie. Uitvoering met drieboudig glas mogelijk
MDK-30						
MDK-34						
MSDK-1						
MSDK-3						

INBOUWMOGELIJKHEDEN

Standaard inbouw wijze

Verdekte montage

Door het houten kozijn te voorzien van een dubbele sponning is het mogelijk Metaglas Original (stolp)draai-kiepramen verdekt te monteren. Hierdoor is het aluminium raamprofiel aan de buitenzijde niet zichtbaar en ziet men volledig glas. Voor de exacte maatvoering en uitvoering van verdekte montage zie pagina 1.6.5 of download de tekeningen op www.metaglas.nl.

Geïntegreerde doorvalbeveiliging

Alle naar binnen draaiende Metaglas Original ramen, waaronder (stolp)draai-kiepramen, kunnen worden voorzien van een geïntegreerde doorvalbeveiliging. Het glaspaneel wat de doorvalbeveiliging vormt is vrijwel onzichtbaar in het slanke profiel van het draai-kiepraam gedetailleerd. Het zicht vanuit de woning is zodoende onbelemmerd en de doorvalbeveiliging vormt geen bepalend element in het ontwerp.

UITVOERINGEN

Model A (standaard)

Dit raam kan draaien en kiepen. Voorzien van standaard beslag.

Model B (optie)

Deze uitvoering is voorzien van speciaal beslag waardoor het raam alleen kan kiepen. Deze optie is bijzonder geschikt voor situaties waar extra veiligheid gewenst is, zoals op verdiepingen of bij (gesloten) instellingen.

STANDAARD MONTAGE

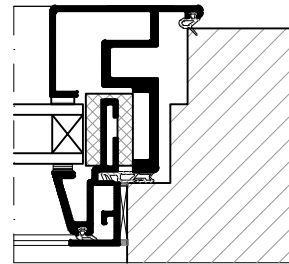

VERDEKTE MONTAGE

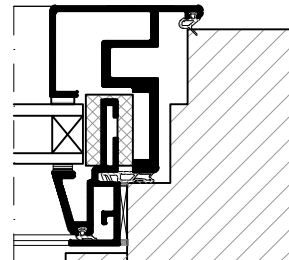

GEÏNTEGREERDE DOORVALBEVEILIGING

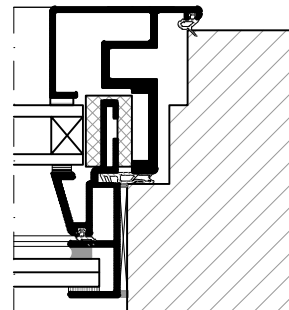

METAGLAS ORIGINAL (STOLP) DRAAI-KIEPRAMEN

MDK-30A MDK-30B

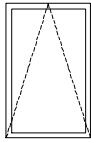
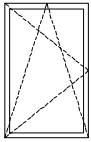

Metaglas Original inbraakwerend draai-kiepraam, type **MDK-30A**.

Voorzien van:

- HR⁺⁺ isolatieglas, glasdikte maximaal 26 mm
- geïsoleerd aluminium raamprofiel
- draai-kiebeslag nr. 3135
- rvs handgreep nr. 8464
- rvs slotmechaniek nr. 3143
- U-profiel nr. 3376
- ontwateringsframe van profiel nr. 3371, nr. 3372, nr. 3373 en nr. 3375
- afdichtingsrubbers nr. 3104, nr. 3111 en nr. 3112.

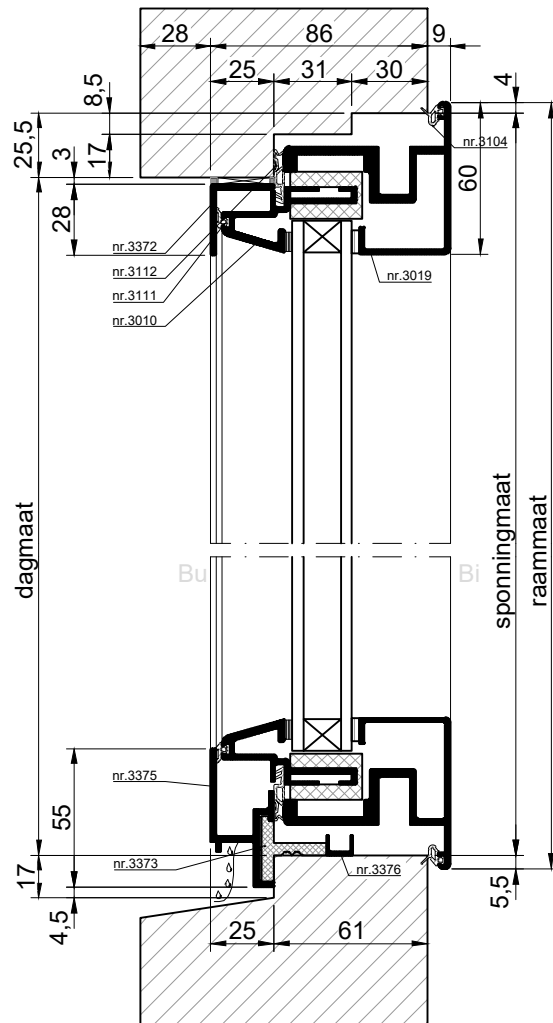

VERTICALE DOORSNEDE type MDK-30A

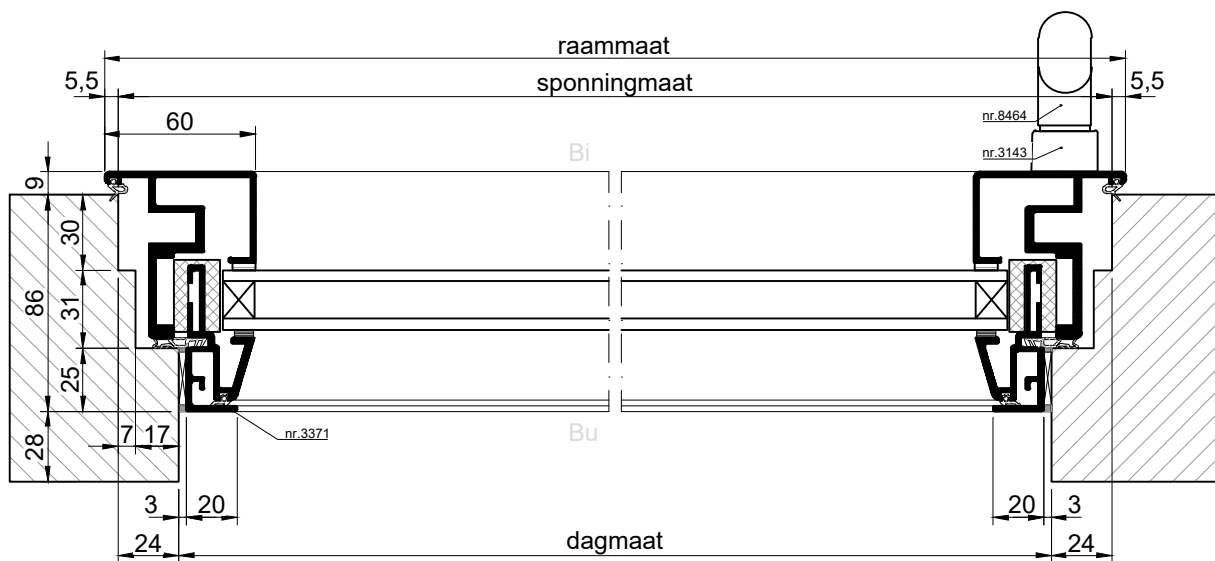

HORIZONTALE DOORSNEDE type MDK-30A

metaglas.

Het Eek 5, 4004LM Tiel, The Netherlands
Tel.: +31 344 750400 info@metaglas.nl

METAGLAS ORIGINAL (STOLP) DRAAI-KIEPRAMEN

MDK-34A MDK-34B

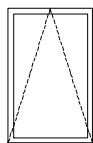
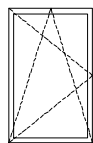

Metaglas Original inbraakwerend draai-kiepraam met geïntegreerde doorvalbeveiliging, type **MDK-34A**.

Voorzien van:

- enkel gelaagd HR⁺⁺ isolatieglas, glasdikte maximaal 26 mm
- geïsoleerd aluminium raamprofiel
- draai-kiepbeslag nr. 3135
- rvs handgreep nr. 8464
- rvs slotmechaniek nr. 3143
- U-profiel nr. 3376
- ontwateringsframe van profiel nr. 3373, nr. 3374 en nr. 3375 met opname voor geïntegreerde doorvalbeveiliging
- doorvalbeveiligingspaneel van gelaagd glas
- afdichtingsrubbers nr. 3104, nr. 3111 en nr. 3112.

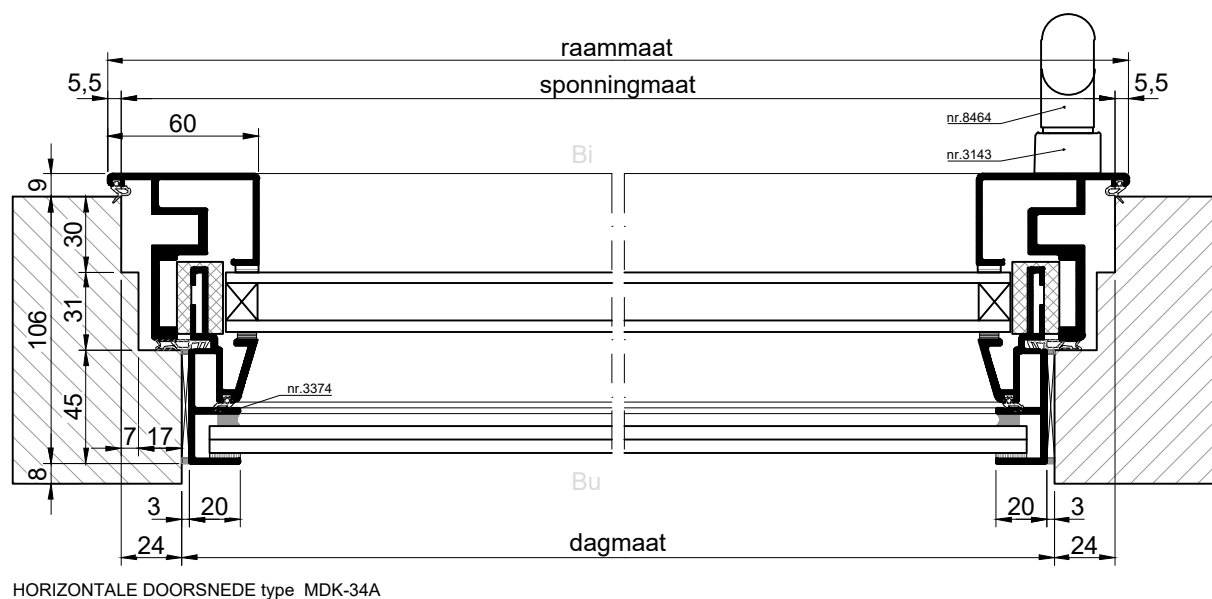
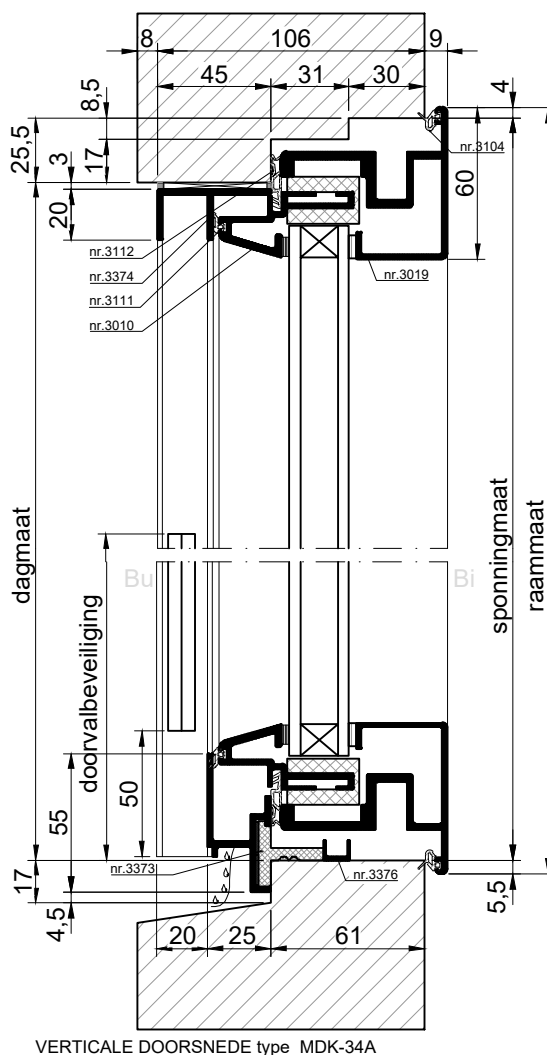

HORIZONTALE DOORSNEDE type MDK-34A

metaglas.

Het Eek 5, 4004LM Tiel, The Netherlands
Tel.: +31 344 750400 info@metaglas.nl

METAGLAS ORIGINAL (STOLP) DRAAI-KIEPRAMEN

MSDK-1

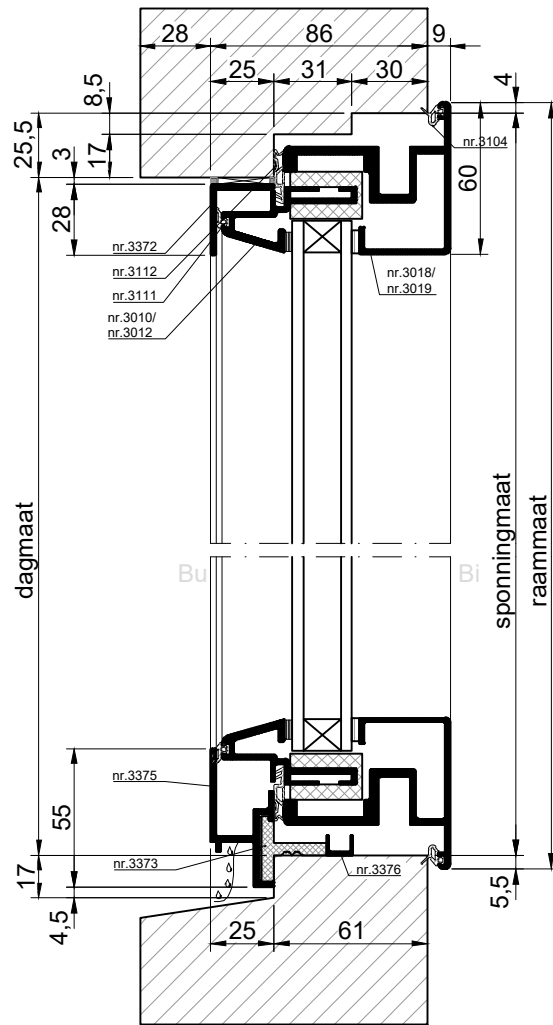
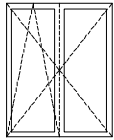

VERTICALE DOORSNEDE type MSDK-1

Metaglas Original inbraakwerend stolpdraai-kiepraam, type **MSDK-1**.

Voorzien van:

- HR⁺⁺ isolatieglas, glasdikte maximaal 46 mm
- geïsoleerd aluminium raamprofiel
- stolpdraai-kiepbeslag
- rvs handgreep nr. 8464
- rvs slotmechaniek nr. 3143
- U-profiel nr. 3376
- ontwateringsframe van profiel nr. 3371, nr. 3372, nr. 3372 en nr. 3375
- afdichtingsrubbers nr. 3104, nr. 3111 en nr. 3112

Dit raam is geschikt voor drievoudige beglazing en speciale extra geluidswerende glassoorten.

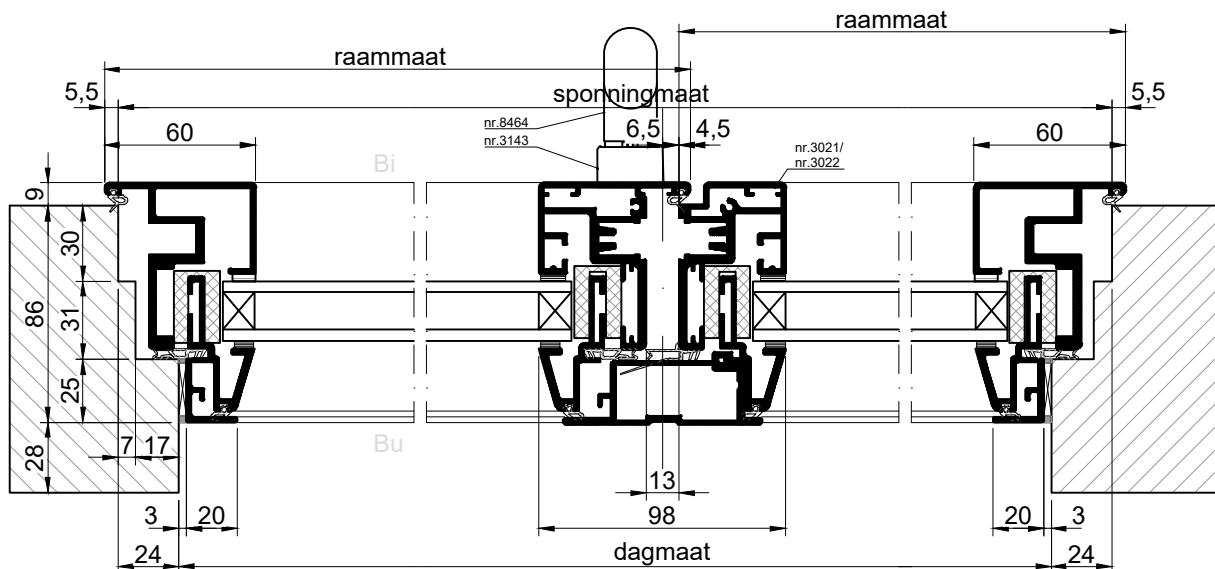

HORIZONTALE DOORSNEDE type MSDK-1

metaglas.

Het Eek 5, 4004LM Tiel, The Netherlands
Tel.: +31 344 750400 info@metaglas.nl

METAGLAS ORIGINAL (STOLP) DRAAI-KIEPRAMEN

MSDK-3

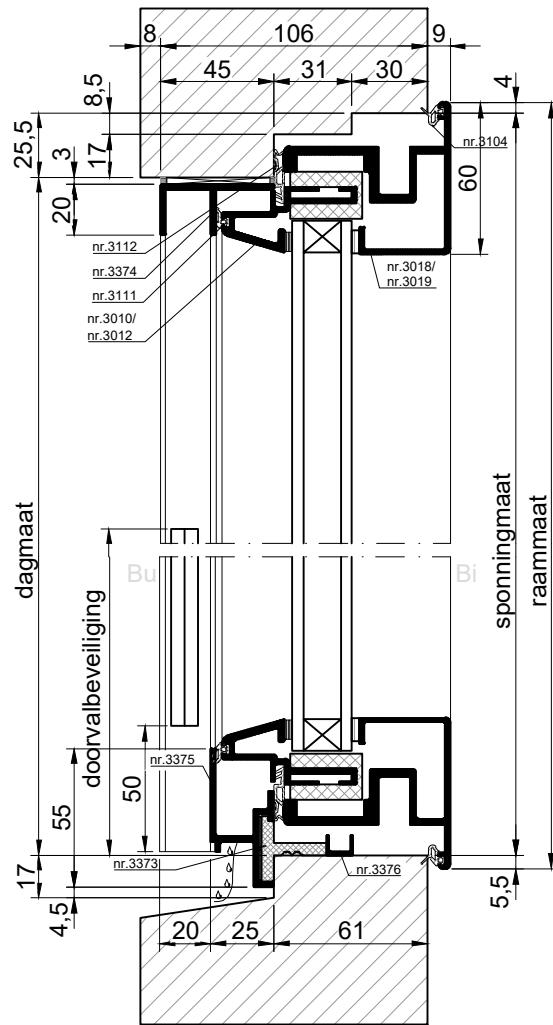
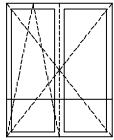

Metaglas Original inbraakwerend stolpdraai-kiepraam met geïntegreerde doorvalbeveiliging, type **MSDK-3**.

Voorzien van:

- enkel gelaagd HR++ isolatieglas, glasdikte maximaal 46 mm
- geïsoleerd aluminium raamprofiel
- stolpdraai-kiepbeslag
- rvs handgreep nr. 8464
- rvs slotmechaniek nr. 3143
- U-profiel nr. 3376
- ontwateringsframe van profiel nr. 3373, nr. 3374 en nr. 3375 met opname voor geïntegreerde doorvalbeveiliging
- doorvalbeveiligingspaneel van gelaagd glas
- afdichtingsrubbers nr. 3104, nr. 3111 en nr. 3112.

Dit raam is geschikt voor drievoudige beglazing en speciale extra geluidswerende glassoorten.

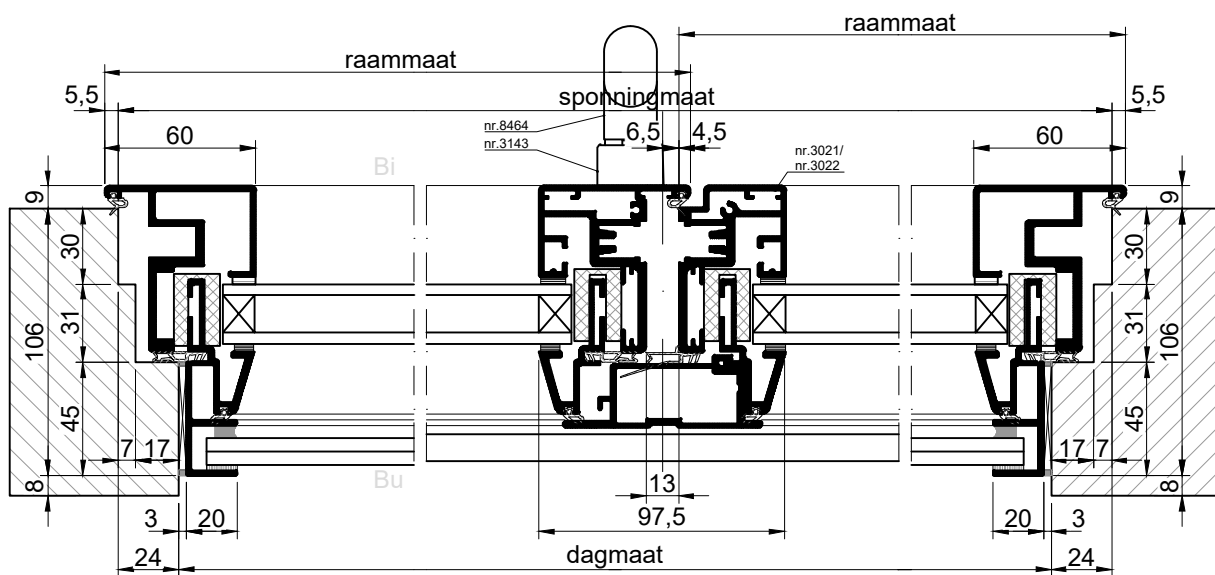

HORIZONTALE DOORSNEDE type MSDK-3

metaglas.

Het Eek 5, 4004LM Tiel, The Netherlands
Tel.: +31 344 750400 info@metaglas.nl

METAGLAS ORIGINAL (STOLP) DRAAI-KIEPRAMEN

ONDERDELEN

Draai-kiepbeslag nr. 3135

Kleur: titanium silver
Standaard: valbeveiliging
beveiliging tegen dichtslaan

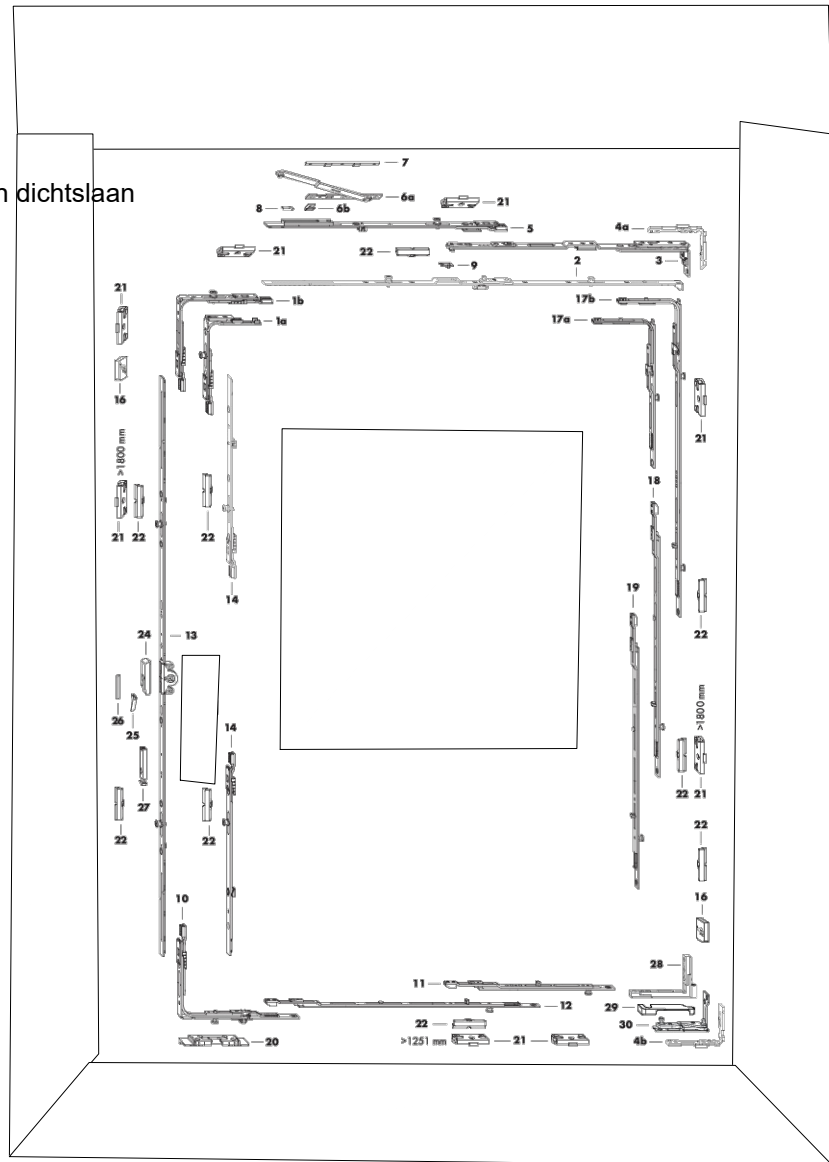

Slotmechaniek nr. 3143

Model: met sleutel afsluitbaar
Materiaal: mat geborsteld rvs

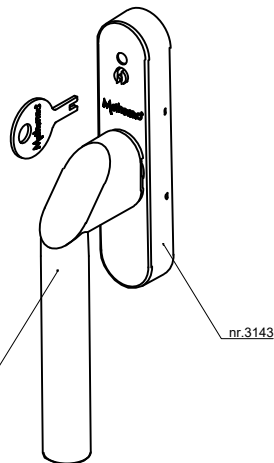

Handgreep nr. 8464

Materiaal: mat geborsteld rvs