

# *Metaglas Classic*

Ramen / deuren - naar buiten draaiend





## *METAGLAS CLASSIC*

Behoudt het karakter van staal en voegt modern comfort toe.

*De Metaglas Classic lijn biedt karaktervolle steel look oplossingen voor renovatie en staalvervanging. De producten combineren slanke schuine aluminium profielen met een klassieke uitstraling, waarbij het uiterlijk van staal wordt behouden en het comfort van moderne techniek wordt toegevoegd*

### **Hoge isolatie waarden**

De hoge thermische isolatiewaarden zorgen voor nog verdere reducering van het energieverbruik.

### **Nederlands ontwerp: tegelijk ultraslank en duurzaam**

De Metaglas Classic lijn is in Nederland ontworpen en wordt in Nederland geproduceerd, dus Dutch design. Door het schuine profiel en de slanke vormgeving oogt Metaglas Classic als origineel staal, maar heeft het raam alle voordelen van aluminium zoals optimale thermische isolatie, duurzaamheid en een minimum aan onderhoud. Door toepassing van Metaglas Classic voldoet een pand weer aan de huidige eisen.



Door toevoeging van extra stijlen en roeden kan ieder stalen raam worden nagemaakt.

### **Voldoet aan eisen bouwbesluit**

De producten in de Metaglas Classic lijn voldoen aan de eisen conform bouwbesluit. De producten zijn voorzien van het Politiekeurmerk Veilig Wonen en zijn getest op wind- en waterdichtheid gerelateerd aan de gebouwhoogte. Metaglas voldoet daarnaast aan het VMRG-keurmerk.

### **Beleving met maximaal daglicht**

Metaglas Classic oplossingen zijn meer dan een product. De oplossingen versterken het karakter van een gebouw en brengen de uitstraling van staal samen met hedendaags comfort. Door het slanke steel look ontwerp in combinatie met grote glasoppervlakken blijft het oorspronkelijke gevelbeeld behouden en wordt daglicht optimaal benut. Dit draagt bij aan een prettige leefomgeving en verhoogt het comfort, met respect voor het bestaande karakter van het gebouw.

## Afmetingen

Metaglas Classic ramen kunnen in bijzonder grote afmetingen worden gemaakt.

### Afmetingen framemaat klepraam

Breedte: 250 – 3500 mm  
Hoogte: 350 – 1250 mm  
Oppervlakte:  $\leq 3 \text{ m}^2$

### Afmetingen stolpramen

Breedte: 1272 – 2500 mm  
Hoogte: 819 – 3500 mm  
Oppervlakte:  $\leq 3 \text{ m}^2$  / per vleugel

### Afmetingen ramen

Breedte: 700 – 1250 mm  
Hoogte: 1814 – 3500  
Oppervlakte:  $\leq 3 \text{ m}^2$

### Afmeting vast glas

Breedte: 250 – 5800 mm  
Hoogte: 200 – 3100 mm  
Oppervlakte:  $\leq 18 \text{ m}^2$

Neem bij zeer grote afmetingen of bij afmetingen van kleiner dan 500 mm van draaiende ramen contact op met onze adviseurs i.v.m. de bedienbaarheid van de ramen en deuren.

Voor vaste ramen gelden vrijwel geen beperkingen m.u.v. de maximale maat van HR+++/HR++ glaspanelen en de ruimte die er is op de locatie waar de ramen geplaatst worden.

## Energie prestaties

Deze ramen en deuren uit de Metaglas Classic serie kunnen worden voorzien van driedubbele beglazing voor zeer lage thermische U-waarden en een optimale thermische isolatie.

*\*Prestaties afhankelijk van uitvoering en afmeting. De berekening is uitgevoerd met  $\text{PSI } 0,042 \text{ W}/(\text{m.K})$  conform NEN-EN-ISO 10077-2 en NTA 8800.*

## Veiligheid

Metaglas Classic naar buiten draaiende ramen en deuren zijn uitgebreid op inbraakwerendheid getest door keuringsinstantie SKG en voldoen aan de eisen van het Bouwbesluit op het gebied van inbraakwerendheid Klasse 2 en het Politiekeurmerk Veilig Wonen. Testrapporten zijn op aanvraag verkrijgbaar.

## Comfort prestaties

De producten van Metaglas worden uitgebreid getest op optimale waterdichtheid, luchtdoorlatendheid, sterkte en weerstand tegen windbelasting volgens de Europese Normen (EN) die in het bouwbesluit worden gesteld. De goede dichting heeft een positieve invloed op het comfort in een ruimte en op de energieprestatie van een gebouw.

**Luchtdichtheid:** Klasse 3  
**Waterdichtheid:** Klasse 7A (300Pa)  
**Weerstand tegen windbelasting:** Klasse C4 (1600Pa)

*\*Afhankelijk van de gekozen uitvoering en afmetingen.*

## Glas

Standaard: HR++ isolatieglas  
Opties: HR+++ isolatieglas, zonwerend glas en extra geluidswerende glassoorten

## Kleuren

Gepoedercoat in een standaard RAL kleur, betreft 1011, 1013, 1014, 1015, 1019 en de 7000-8000-9000 series (met uitzondering van de 9006 en 9007) in de uitvoering 70% glansgraad / mat / structuur. Coating conform Qualicoat inclusief seaside voorbehandeling.

## Opties

- Geanodiseerd.
- Niet-standaard RAL-kleur (op aanvraag)

Neem voor de mogelijkheden van opties of andere wensen contact op met een van onze adviseurs via 0344 750 400 of verkoop@metaglas.nl.



## METAGLAS CLASSIC

Compleet renovatie systeem,  
staalvervanging,  
ontwerpvrijheid & maatwerk

# METAGLAS CLASSIC RAMEN / DEUREN - NAAR BUITEN DRAAIEND

Metaglas Classic naar buiten draaiende ramen, deuren en vaste ramen kunnen modulair worden gecombineerd, zodat vrijwel iedere gewenste gevelindeling kan worden gerealiseerd. In onderstaand overzicht en op de volgende pagina, vindt u een aantal voorbeelden van de vele mogelijkheden.

In deze documentatie vindt u de details van de ramen en deuren. Aan het einde van dit hoofdstuk vindt u de details van de diverse aansluitingen van vaste en draaiende delen.

## basis:

### vaste ramen



MCV-1

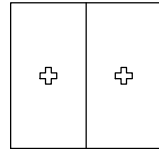

MCV-2

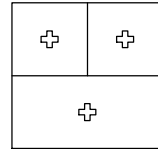

MCV-2

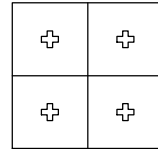

MCV-2

### voorbeeld samenstellingen:

### draairamen

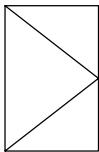

MCD-1

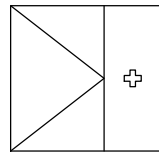

MCD-2

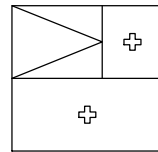

MCD-2

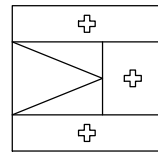

MCD-2

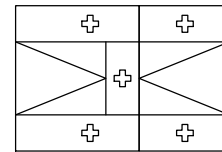

MCD-2

### klepramen

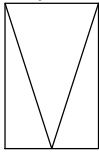

MCK-1

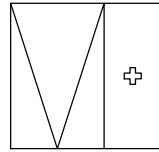

MCK-2

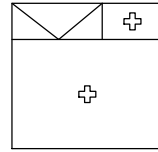

MCK-2

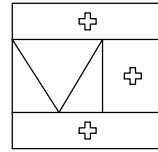

MCK-2

### stolpramen

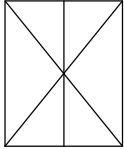

MCS-1

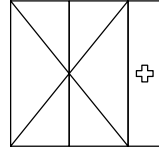

MCS-2

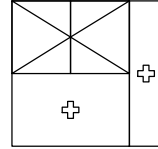

MCS-2

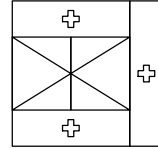

MCS-2

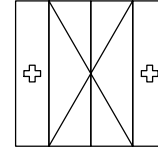

MCS-2

### deuren



MCP-1

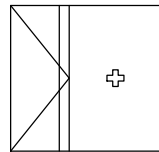

MCP-2

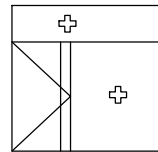

MCP-2

## MODULAIRE OPBOUW

Door de draaiende delen en vaste elementen modulair te combineren kunnen talloze gevelindelingen door u worden gecreëerd. Onderstaand een indruk van de vele mogelijkheden. Aan het einde van dit hoofdstuk vindt u de details van de diverse aansluitingen van vaste en draaiende delen.

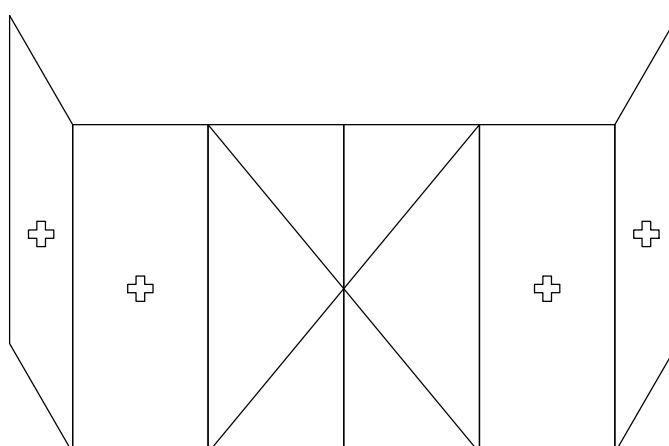
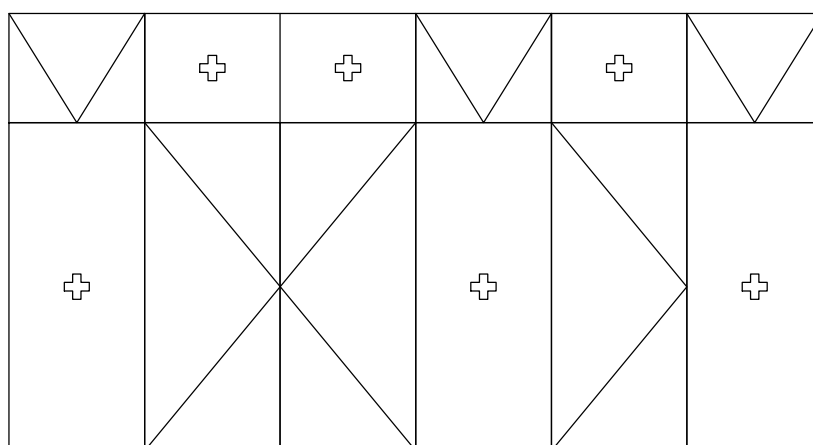

# METAGLAS CLASSIC RAMEN / DEUREN - NAAR BUITEN DRAAIEND

Metaglas Classic vast raam,  
type MCV-1 met een  
geïsoleerd aluminium kozijn.

Voorzien van:

- HR<sup>++</sup> isolatieglas
- Geïsoleerd kozijn rondom met kliklijstprofiel

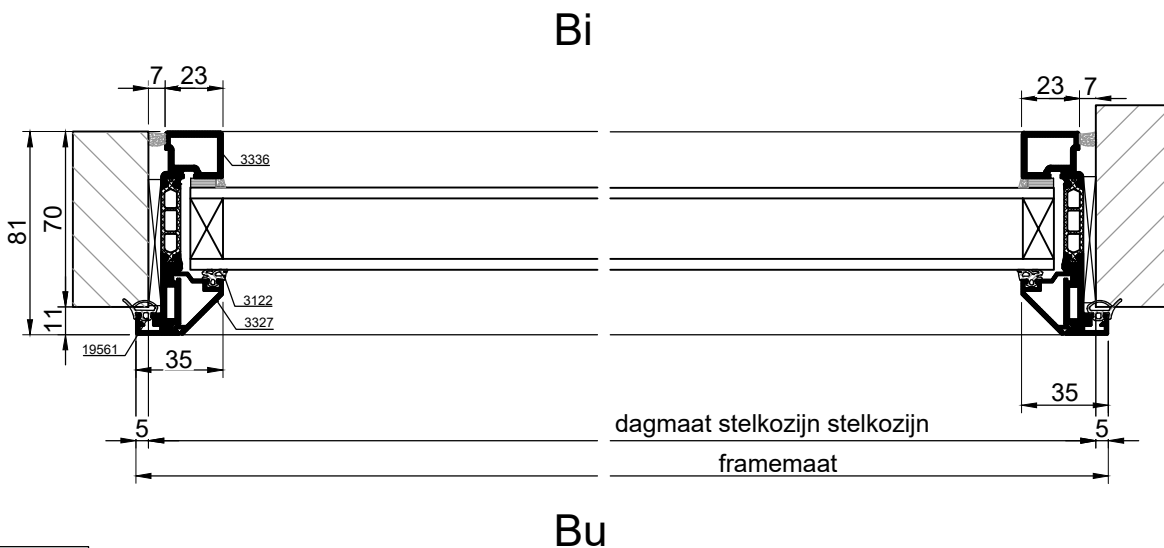
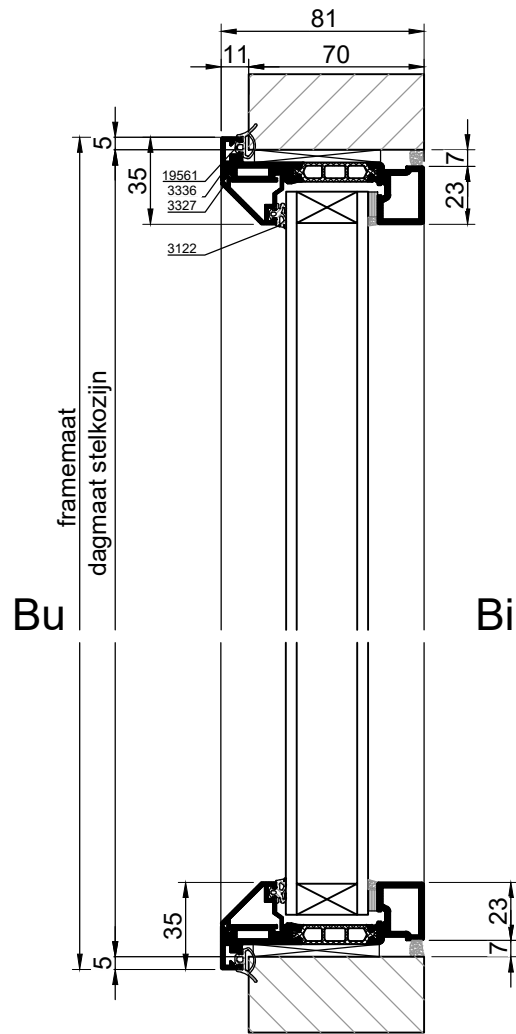
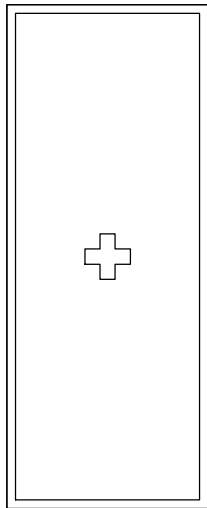

# METAGLAS CLASSIC RAMEN / DEUREN - NAAR BUITEN DRAAIEND

Metaglas Classic  
inbraakwerend draairaam, type  
MCD-1 met een geïsoleerd  
aluminium kozijn.

Voorzien van:

- HR<sup>++</sup> isolatieglas
- geïsoleerd aluminium raamprofiel
- geïsoleerd kozijn rondom met kliklijstprofiel
- espagnolet met meerpuntssluiting
- rvs slotmechaniek
- rvs handgreep
- telescoopuitzetter

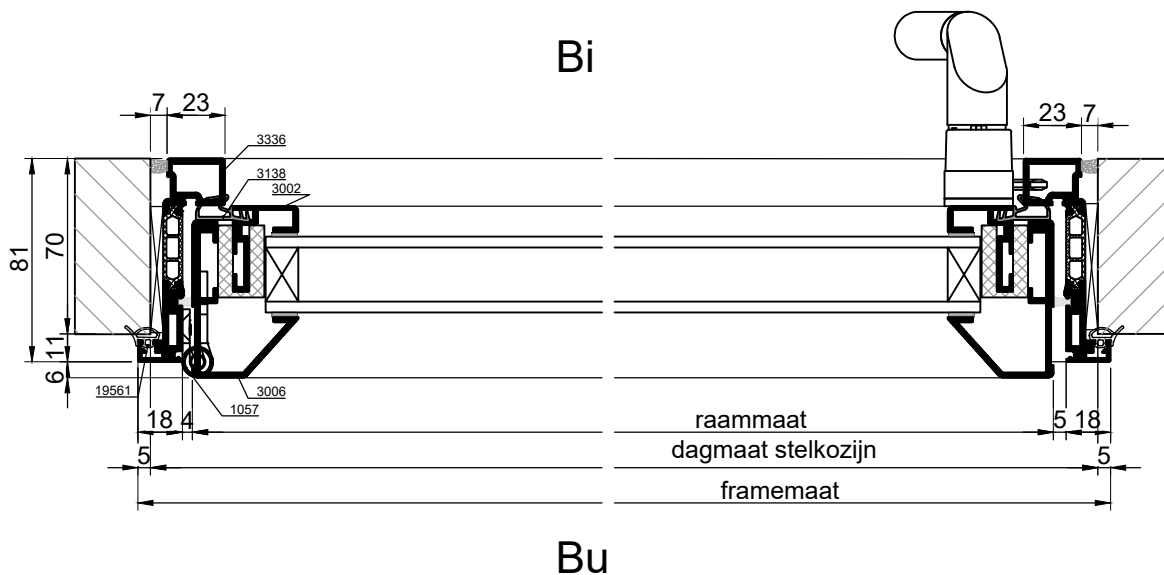
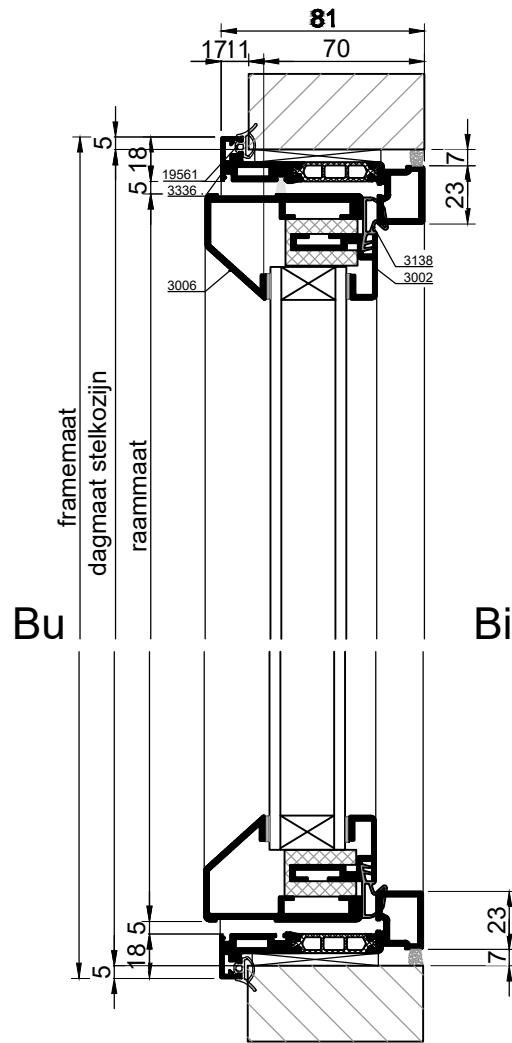
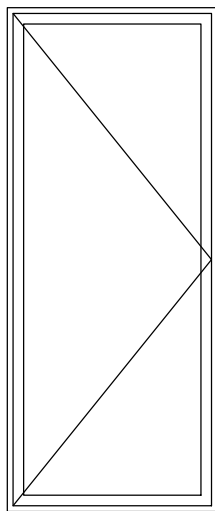

# METAGLAS CLASSIC RAMEN / DEUREN - NAAR BUITEN DRAAIEND

Metaglas Classic  
inbraakwerend kleppend raam,  
type MCK-1 met een geïsoleerd  
aluminium kozijn.

Voorzien van:

- HR<sup>++</sup> isolatieglas
- geïsoleerd aluminium raamprofiel
- geïsoleerd kozijn rondom met klikijstprofiel
- rvs scharnieren
- rvs raam uitzetter

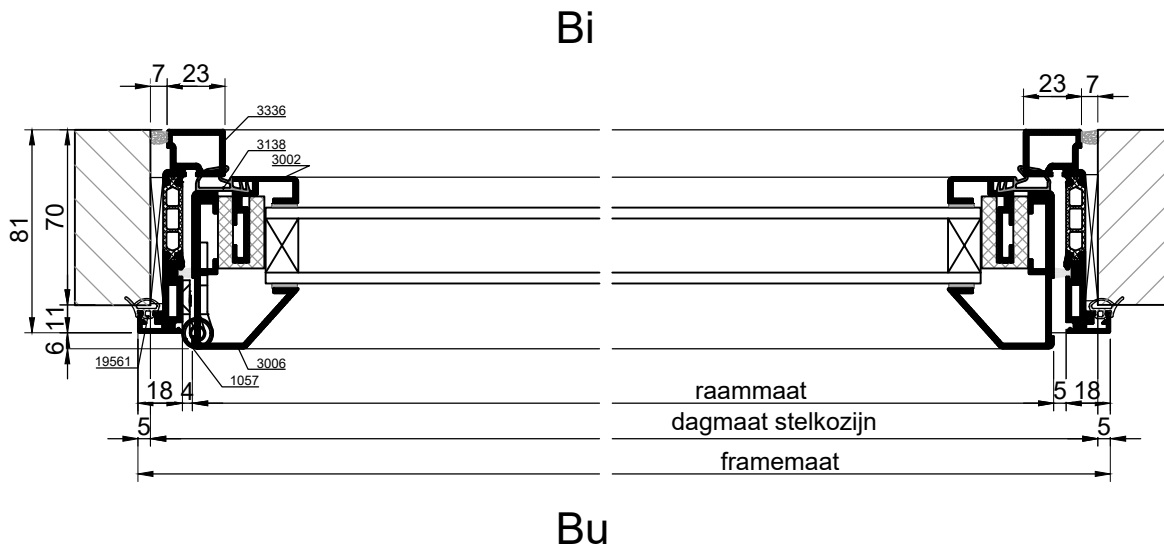
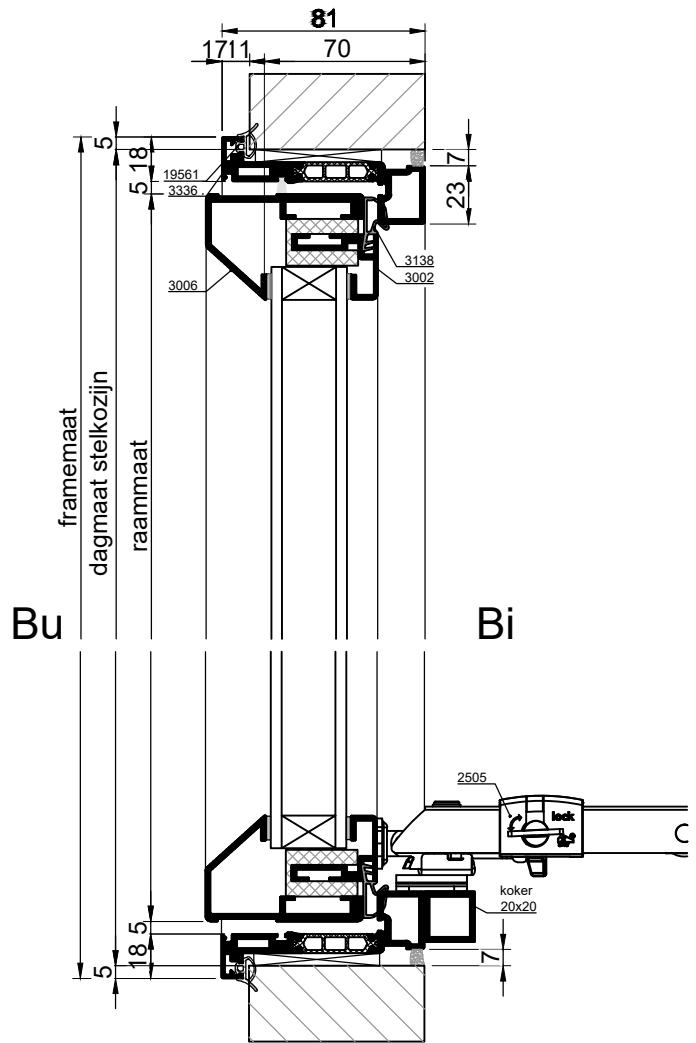
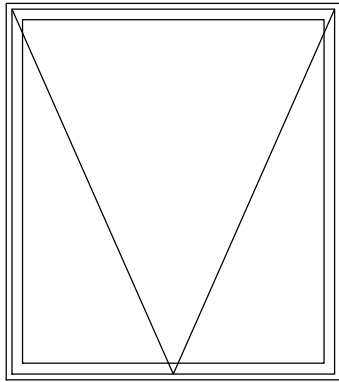

metaglas.

Het Eek 5, 4004LM Tiel, The Netherlands  
Tel.: +31 344 750400 info@metaglas.nl

# METAGLAS CLASSIC RAMEN / DEUREN - NAAR BUITEN DRAAIEND

Metaglas Classic  
inbraakwerend stolpraam,  
type MCS-1 met een geïsoleerd  
aluminium kozijn.

Voorzien van:

- HR<sup>++</sup> isolatieglas
- geïsoleerd aluminium raamprofiel
- geïsoleerd kozijn rondom met kliklijstprofiel
- espagnolet met meerpuntssluiting
- rvs slotmechaniek
- rvs handgreep
- telescoopuitzetter

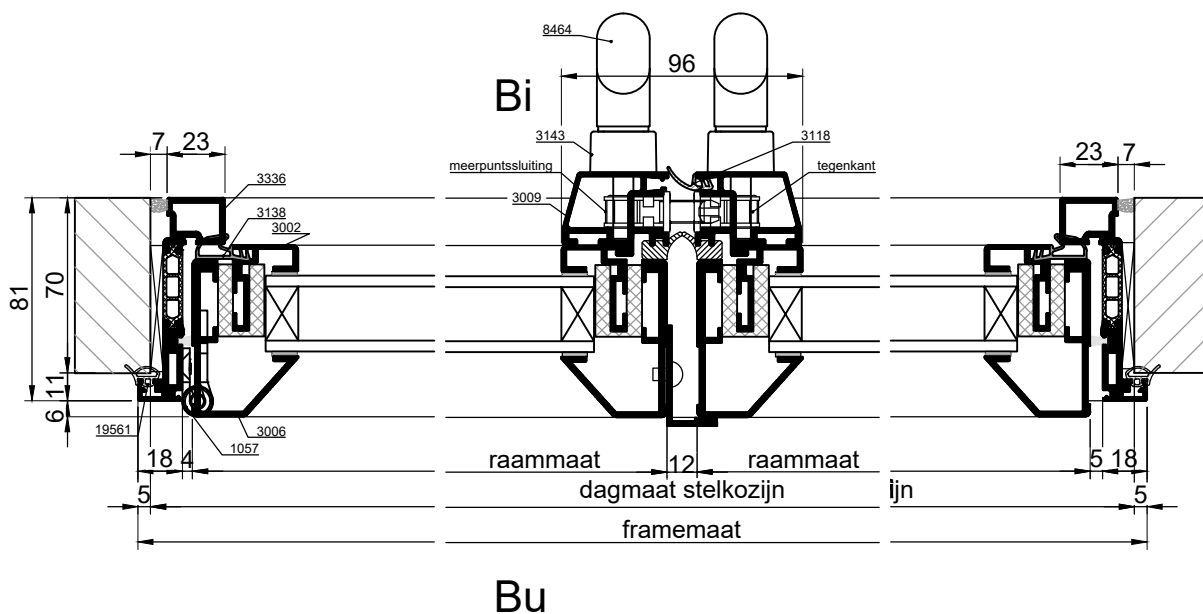
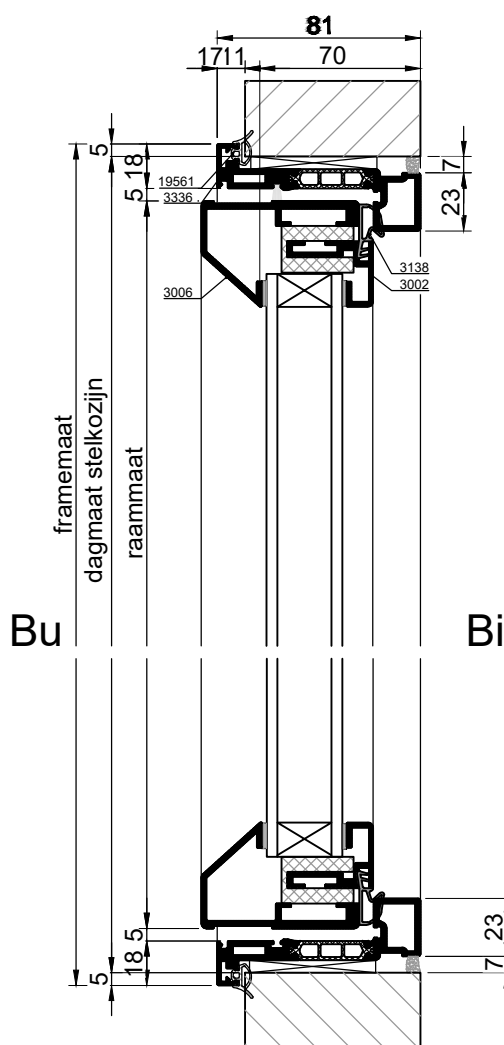
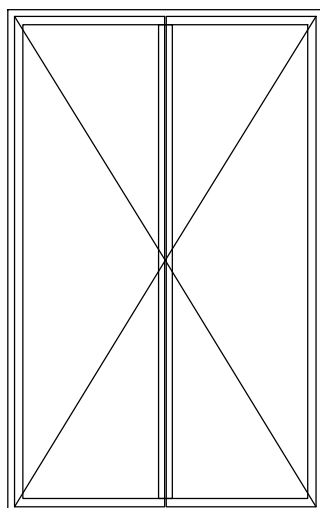

# METAGLAS CLASSIC RAMEN / DEUREN - NAAR BUITEN DRAAIEND

Metaglas Classic  
inbraakwerend naar buiten  
draaiende deur, type MCP-1A  
met een geïsoleerd aluminium  
kozijn.

Voorzien van:

- HR<sup>++</sup> isolatieglas
- geïsoleerd aluminium deurprofiel
- geïsoleerd kozijn rondom
- rvs kogelgelagerde scharnieren
- rvs meerpuntssluiting
- rvs doorlopende slotkap
- rvs deurkruk aan de binnen- en buitenzijde
- rvs smalschild
- rvs deurgrepenet (kruk-kruk / kruk-knop)
- euro (nood-) profielcilinder

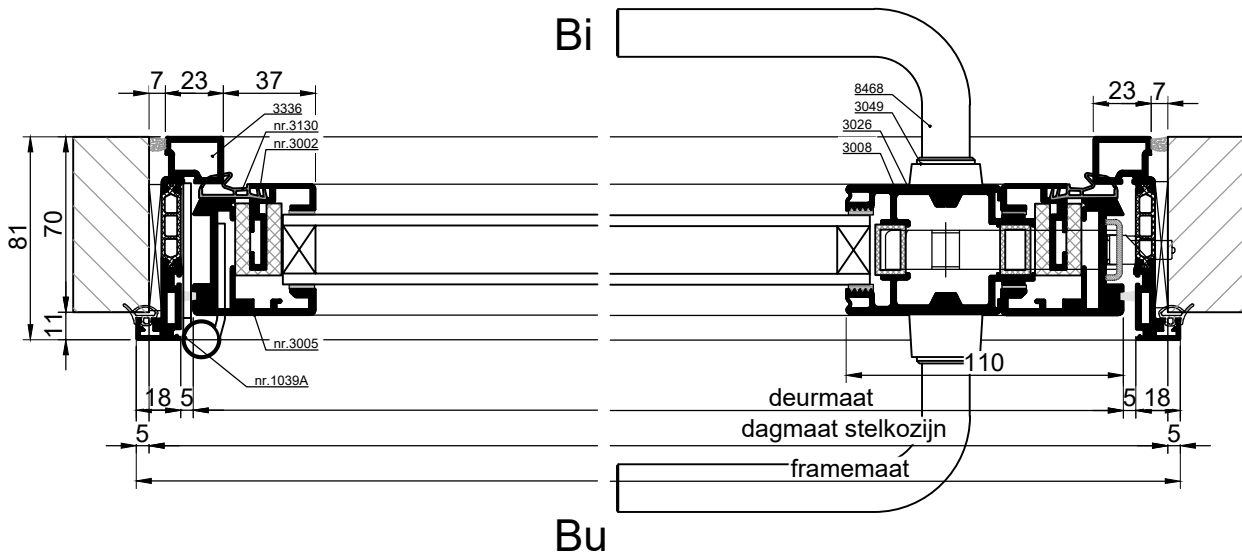
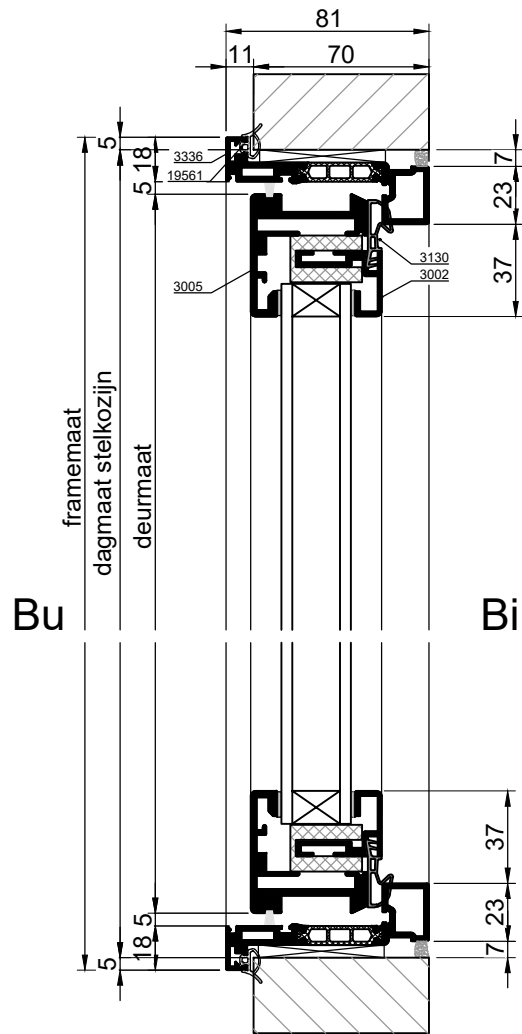
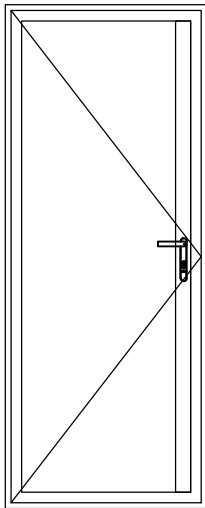

metaglas.

Het Eek 5, 4004LM Tiel, The Netherlands  
Tel.: +31 344 750400 info@metaglas.nl

## COMBINATIE DETAILS

Metaglas Classic naar buiten draaiende ramen en deuren en vaste ramen kunnen modulair worden gecombineerd, zodat vrijwel iedere gewenste gevelindeling door u kan worden gerealiseerd.

Onderstaand een indruk van de vele mogelijkheden. Daarnaast vindt u hier de details van de diverse aansluitingen van vaste en draaiende delen.

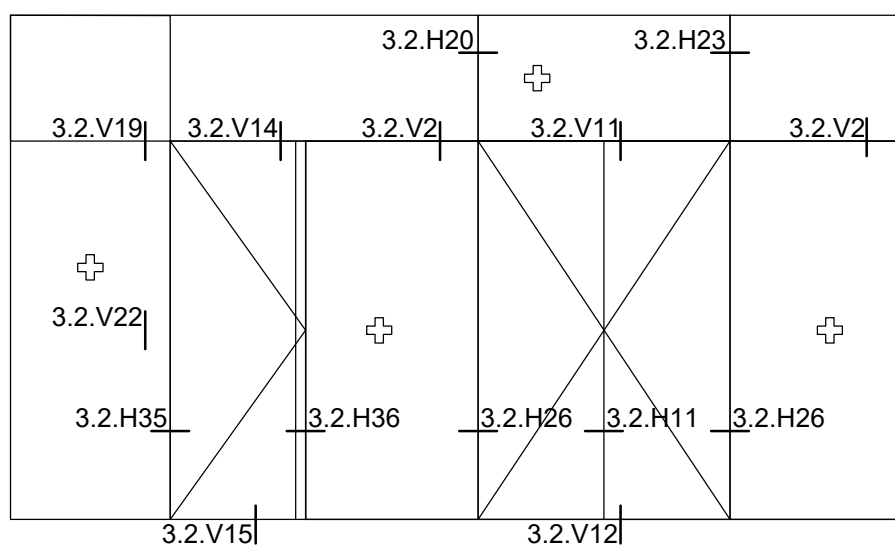
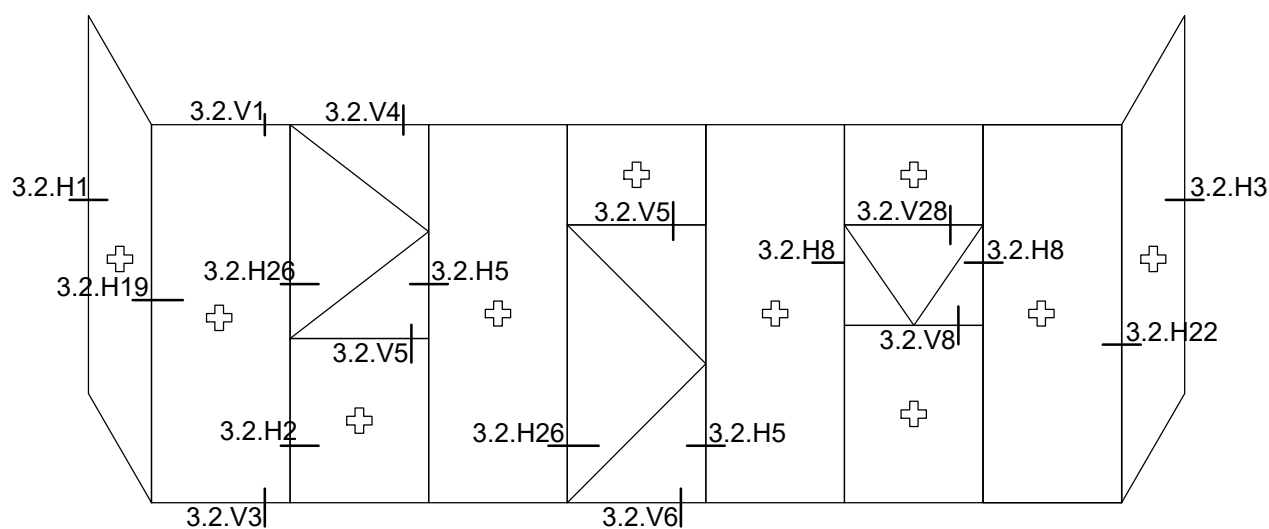

COMBINATIE DETAILS

Vast glas

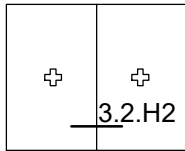

tussenstijl

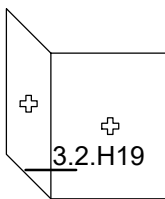
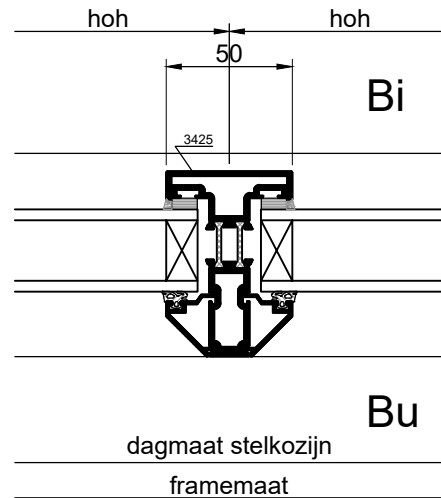

structurele glasverbinding met afdekprofiel in hoek

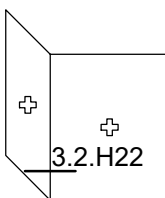
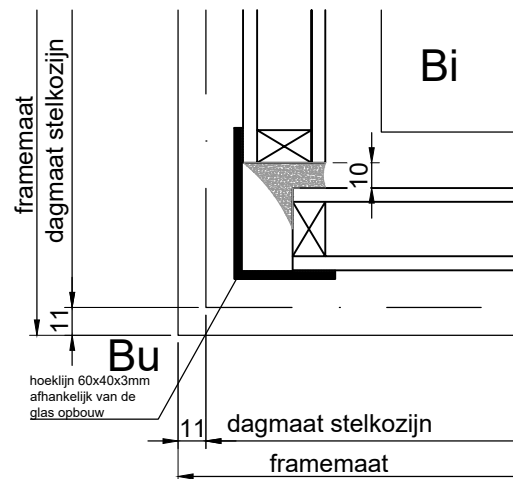

structurele glasverbinding zonder afdekprofiel in hoek

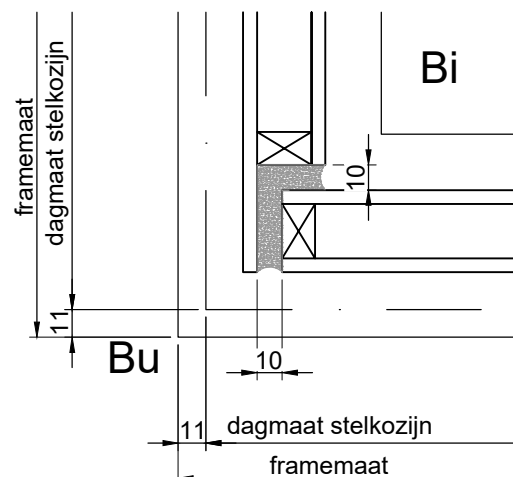

## COMBINATIE DETAILS

Vast glas

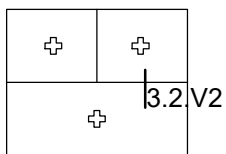

tussenstijl

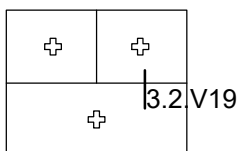
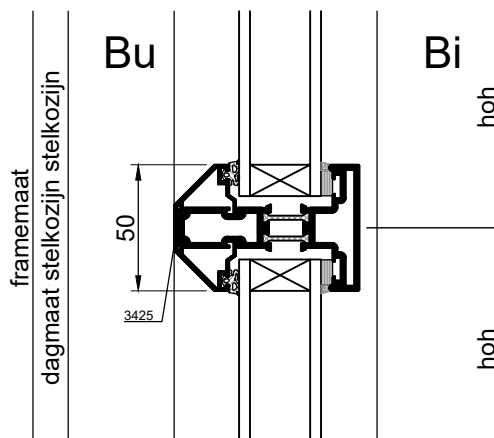

verdeling dmv strip met classic roede 50mm

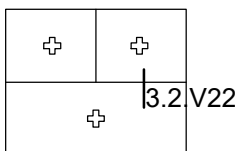
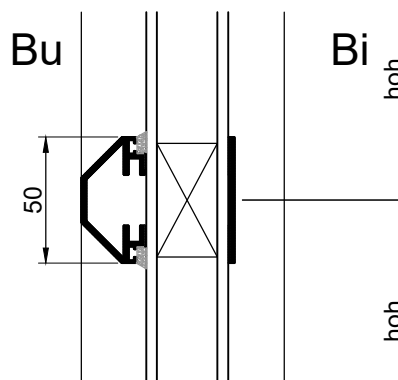

verdeling dmv strip met classic roede 25mm

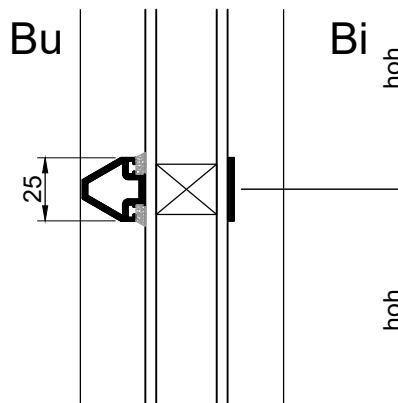

## COMBINATIE DETAILS

### Vast glas & draairaam

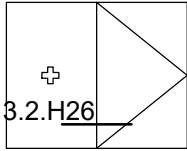

3.2.H26

tussenstijl draairaam  
met vast deel

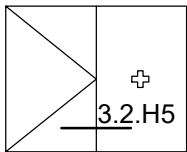
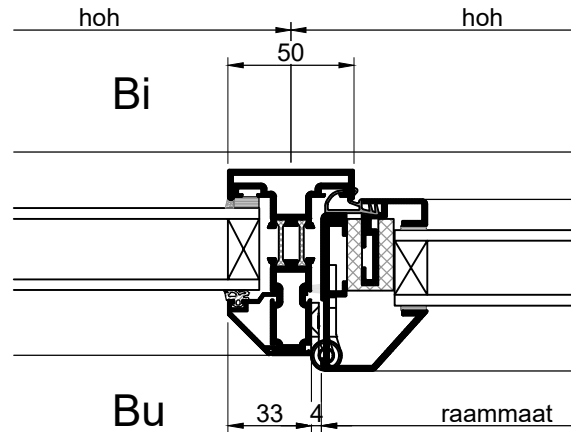

3.2.H5

tussenstijl draairaam  
met vast deel

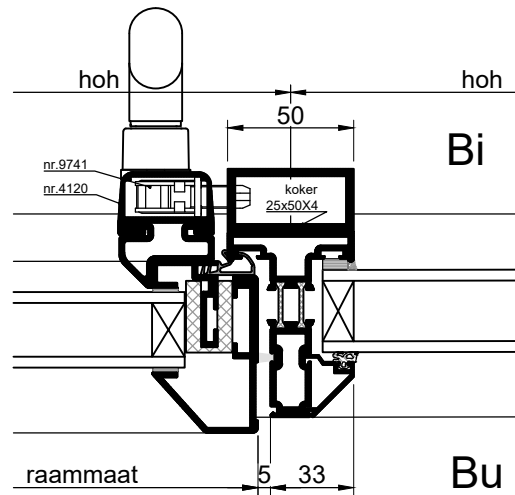

## COMBINATIE DETAILS

### Vast glas & draairaam

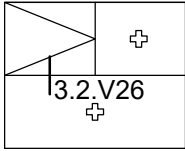

tussenstijl draairaam  
met vast deel

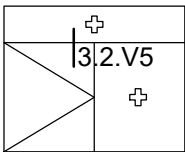
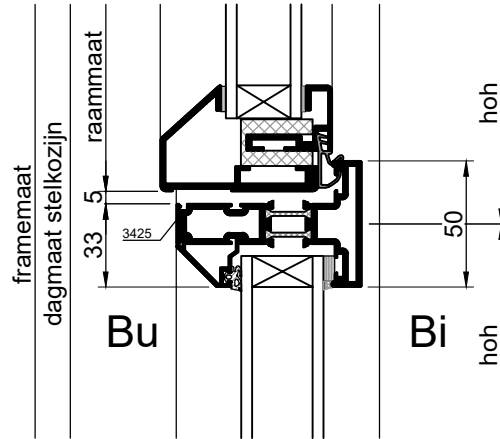

tussenstijl draairaam  
met vast deel

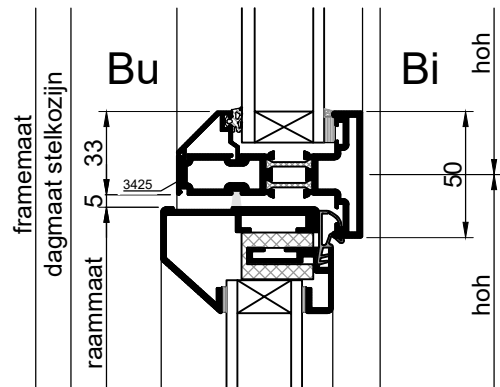

# COMBINATIE DETAILS

## Vast glas & klepraam

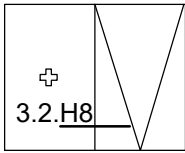

tussenstijl klepraam met vast deel

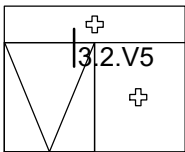
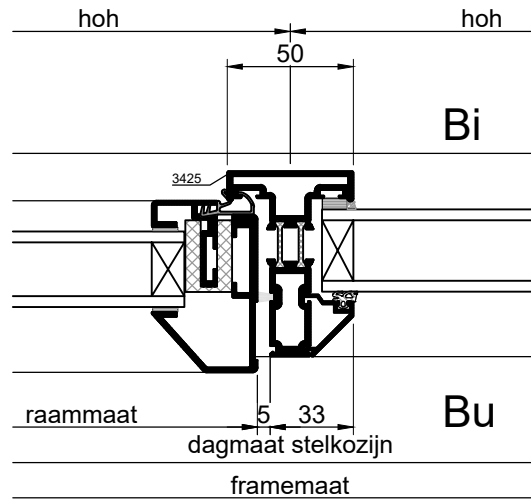

tussenstijl klepraam met vast deel

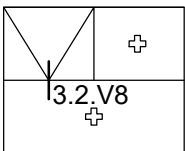
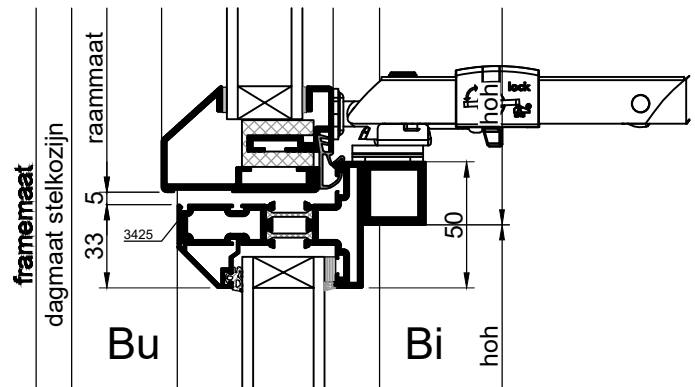

tussenstijl klepraam met vast deel

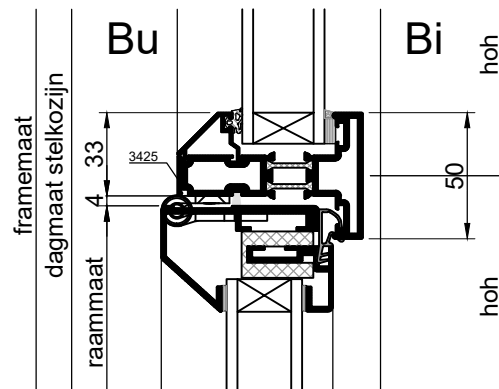

## COMBINATIE DETAILS

### Vast glas & stolpraam

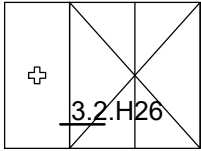

tussenstijl (stolp)  
draairaam met vast  
deel

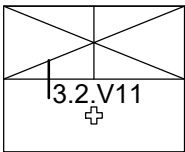
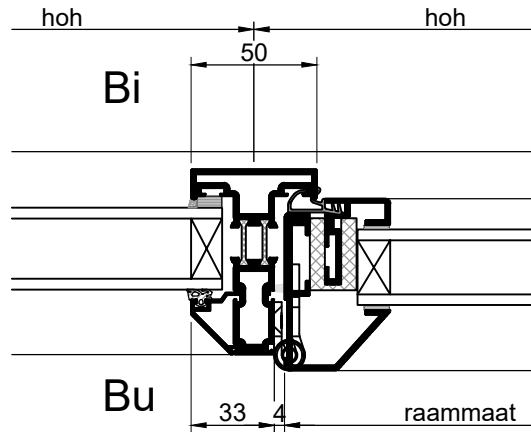

tussenstijl stolp  
draairaam met vast  
deel

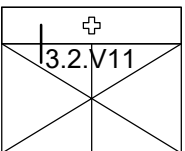
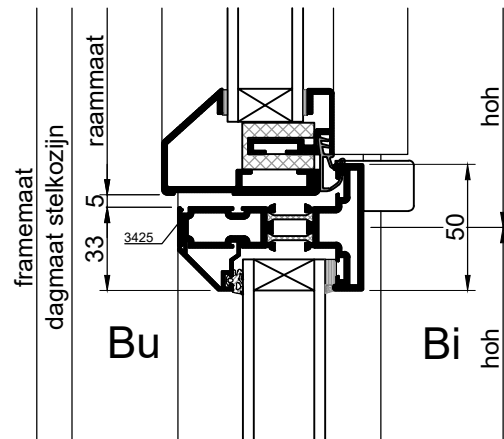

tussenstijl stolpraam  
met vast deel

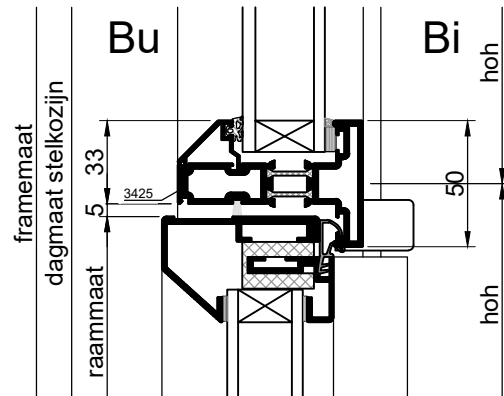

COMBINATIE DETAILS

Vast glas & deur

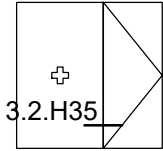

tussenstijl deur met vast deel

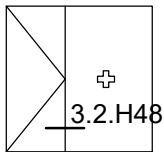
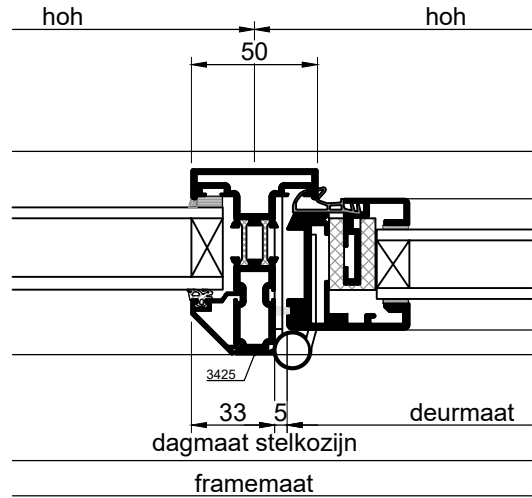

tussenstijl deur met vast deel

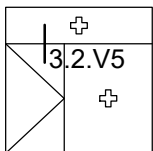
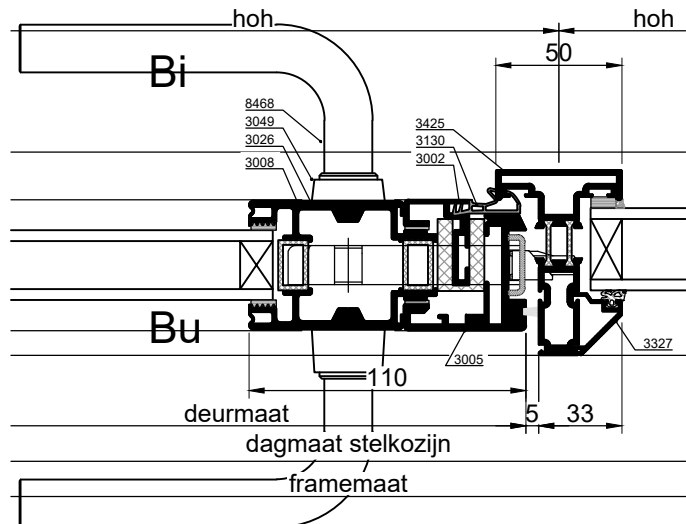

tussenstijl deur met vast deel

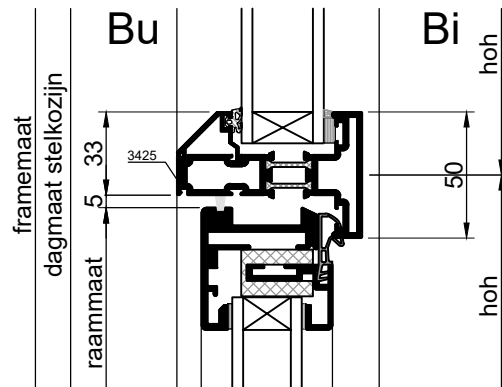

## ONDERDELEN - STANDAARD

### RAAMBEDIENING

#### Raamsluiter (8464)

Model: standaard

Materiaal: rvs

Greephoogte vanaf onderzijde raam min. 300 mm.

Ramen groter dan 2100mm greephoogte 1050 mm vanaf onderzijde raam.

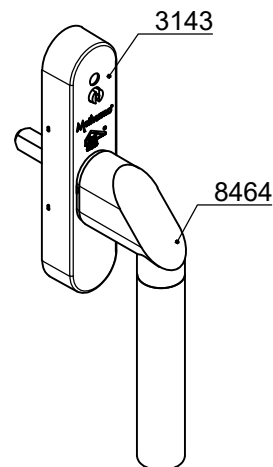

#### Slotmechaniek (3143)

Model: afsluitbaar

Materiaal: mat geborsteld rvs

#### Raamuitzetter (2505)

Model: afsluitbaar

Materiaal: geborsteld rvs en zwart kunststof

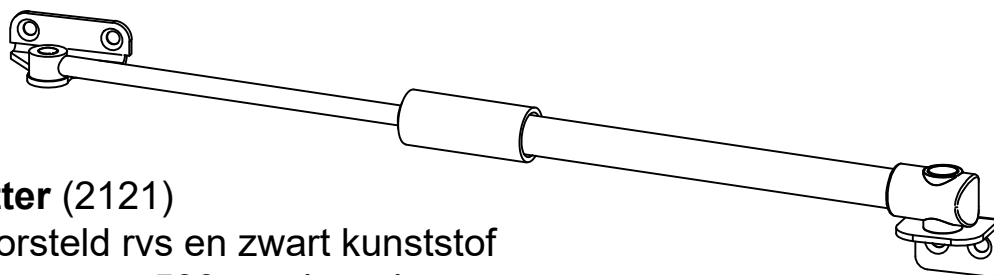
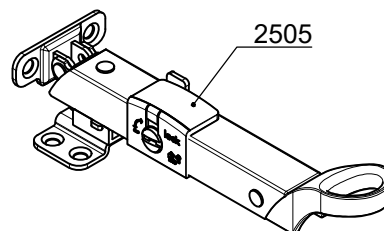

#### Telescoopuitzetter (2121)

Materiaal: geborsteld rvs en zwart kunststof

Toepassing: bij ramen tot 500 mm breed

#### Telescoopuitzetter (2122)

Materiaal: geborsteld rvs en zwart kunststof

Toepassing: bij ramen breder dan 500 mm

## DEURBEDIENING

### Deurschild (3049)

Materiaal: mat geborsteld rvs 316

### Deurkruk (8468)

Materiaal: mat geborsteld rvs 316

### Deurknop (8471)

Materiaal: mat geborsteld rvs 316

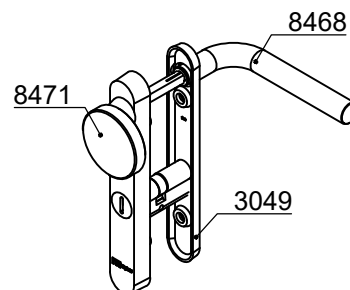
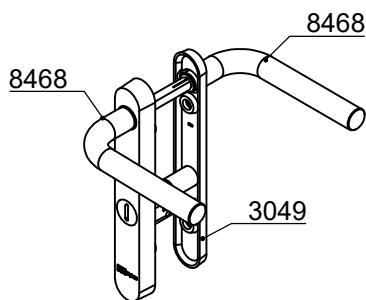

### Scharnier (1039A)

Materiaal: mat geborsteld rvs

Uitvoering: gelast

Toepassing: deuren

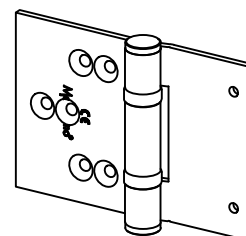
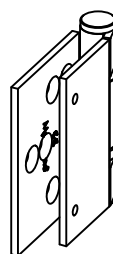

### Scharnier (1057)

Materiaal: getrommeld rvs

Uitvoering: gelast

Toepassing: ramen

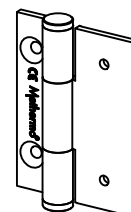

## ONDERDELEN - OPTIES

### Deurvanger & -vastzetter

Vastzetter: op deur

Vanger: op frame of los geleverd

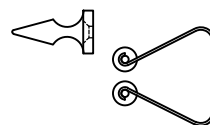

### Teleflex TOPP C20

Toepassing: voor klep- en uitzetramen

Materiaal: zwart of wit kunststof

Afmetingen: 362 x 34 x 48 mm



# VOORBEELD INBOUW

1:3

