

METHERMO® COMFORT RAMEN / GEVELS - NAAR BINNEN DRAAIEND

Methermo® Comfort naar binnen draaiende ramen en gevels kenmerken zich door de ultraslanke raam- en kozijnprofielen. Hierdoor is het glasoppervlak maximaal en de lichtinval en het uitzicht onbeperkt. De draaiende ramen en vaste ramen zijn modulair te combineren, zodat iedere gewenste gevelindeling kan worden gerealiseerd.

Afmetingen

Methermo® Comfort ramen en deuren kunnen in bijzonder grote afmetingen worden gemaakt.

Afmetingen ramen (draaiend):

Breedte: 500 - 1350 mm
Hoogte: 650 - 3500 mm
Oppervlakte: $\leq 3\text{m}^2$

Neem bij zeer grote afmetingen van draaiende ramen en deuren contact op met onze adviseurs i.v.m. de bedienbaarheid van de ramen. Voor vaste ramen gelden vrijwel geen beperkingen m.u.v. de maximale maat van HR⁺⁺⁺/HR⁺⁺ glaspanelen en de ruimte die er is op de locatie waar de ramen geplaatst worden. Neem bij afmetingen kleiner dan 500 mm contact op met onze adviseurs.

Kleur profielen

Standaard: Coating in alle standaard RAL kleuren of natureel geanodiseerd.
Opties: Coating in AkzoNobel, Sikkens en afwijkende RAL kleuren. Neem voor de mogelijkheden contact op met onze adviseurs.

Glas

Standaard: HR⁺⁺⁺ of HR⁺⁺ isolatieglas
Optie: diverse soorten isolatieglas waaronder zonwerend glas en extra geluidswerende glassoorten.

Veilig

Alle Methermo® Comfort ramen en deuren geplaatst tot 850 mm boven de vloer worden standaard voorzien van gelaagd veiligheidsglas, zoals bepaald in de norm NEN 3569.

Duurzaamheid en isolatie

Producten met het hiernaast afgebeelde icoon behoren tot de Methermo® Comfort⁺ serie. Deze ramen kunnen worden voorzien van driefvoudige beglazing voor zeer lage U-waarden en een optimale thermische isolatie:

- Isolatiewaarde van draaikiepramen type CDK, b x h 1230 x 1480: $U_w = 0,91\text{W/m}^2\cdot\text{K}$
- Isolatiewaarde van vaste ramen type CVI, b x h 1230 x 1480: $U_w = 0,85\text{W/m}^2\cdot\text{K}$



Inbraakwerend

Methermo® Comfort naar binnen draaiende ramen en gevels zijn uitgebreid op inbraakwerendheid getest door keuringsinstantie SKG en voldoen aan de eisen van het Bouwbesluit op het gebied van inbraakwerendheid Klasse 2 en het Politiekeurmerk Veilig Wonen. Testrapporten zijn op aanvraag verkrijgbaar.



Wind- en waterdicht

De producten van Metaglas worden uitgebreid getest op optimale waterdichtheid, luchtdoorlatendheid, sterkte en weerstand tegen windbelasting volgens de Europese Normen (EN) die in het bouwbesluit worden gesteld. De goede dichting heeft een positieve invloed op het comfort in een ruimte en op de energieprestatie van een gebouw. De ramen zijn tot minimaal 600Pa wind- en waterdicht.

De producten worden getest volgens de onderstaande normering:

	<i>Beproeving</i>	<i>Classificatie</i>
<i>Luchtdoorlatendheid</i>	<i>EN 1026</i>	<i>EN 12207</i>
<i>Weerstand tegen windbelasting</i>	<i>EN 1027</i>	<i>EN 12208</i>
<i>Waterdichtheid</i>	<i>EN 12211</i>	<i>EN 12210</i>

Geluidwerend

Methermo® Comfort naar binnen draaiende ramen en deuren hebben een zeer hoge geluidsisolerende waarde door de veelvoudige kierafdichting. De totale geluidsisolatie is afhankelijk van de toegepaste glassamenstelling. Voor meer informatie kunt u contact opnemen met een adviseur.

METHERMO® COMFORT RAMEN / GEVELS - NAAR BINNEN DRAAIEND

Methermo® Comfort naar binnen draaiende ramen, deuren en vaste ramen kunnen modulair worden gecombineerd, zodat vrijwel iedere gewenste gevelindeling kan worden gerealiseerd. In onderstaand overzicht en op de volgende pagina, vindt u een aantal voorbeelden van de vele mogelijkheden.

In deze documentatie vindt u de details van de draaiende ramen en deuren. Aan het einde van dit hoofdstuk vindt u de details van de diverse aansluitingen van vaste en draaiende delen.

basis:

vaste ramen



CVI-1

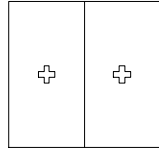

CVI-2



CVI-2

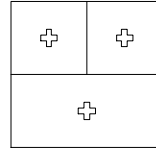

CVI-2

voorbeeld samenstellingen:

draai-kiepramen



CDK-1

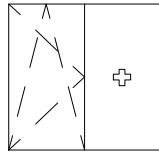

CDK-2



CDK-2

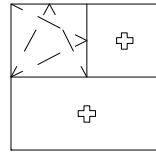

CDK-2

valramen



CVR-1

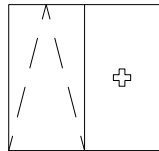

CVR-2

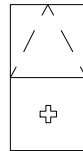

CVR-2

draai-kiepramen met doorvalbeveiliging

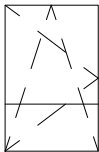

CDK-3

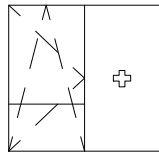

CDK-4

stolp draai-kiepramen

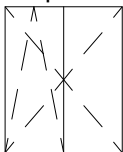

CSDK-1

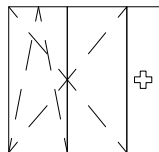

CSDK-2

stolp draai-kiepramen met doorvalbeveiliging

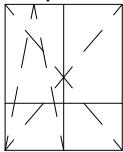

CSDK-3

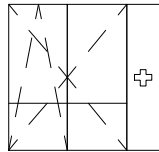

CSDK-4

VOORBEELD COMBINATIES

Door de draaiende delen en vaste elementen modulair te combineren kunnen talloze gevelindelingen door u worden gecreëerd. Onderstaand een indruk van de vele mogelijkheden. Aan het einde van dit hoofdstuk vindt u de details van de diverse aansluitingen van vaste en draaiende delen.

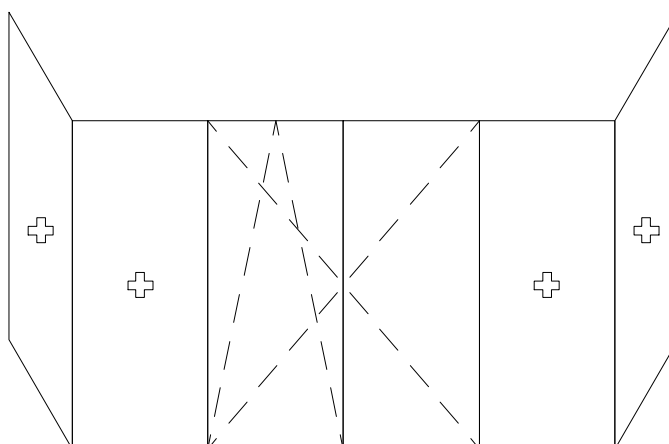
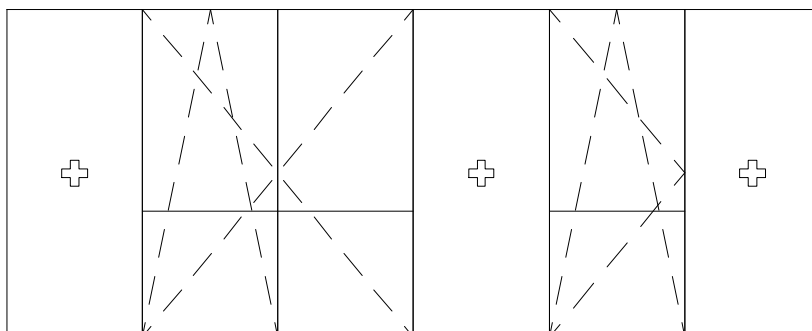
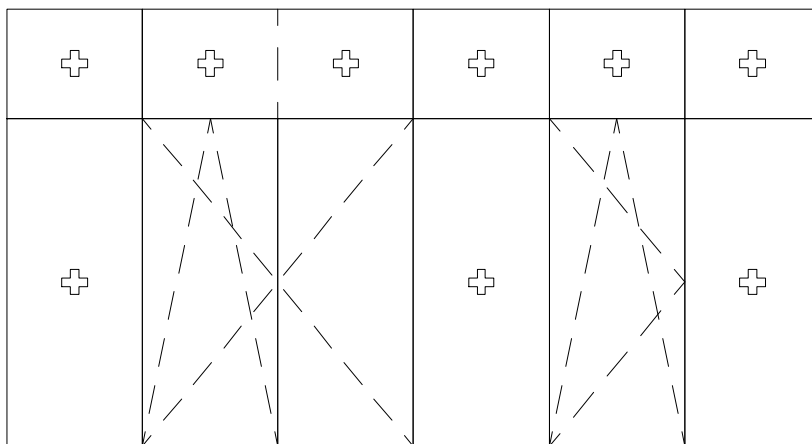

METHERMO® COMFORT RAMEN / GEVELS - NAAR BINNEN DRAAIEND

TYPEN

Methermo® Comfort naar binnen draaiende ramen en gevels zijn er in verschillende uitvoeringen. Hieronder zijn de diverse types aangegeven.

Naar binnen draaiende ramen

	Vast raam	Valraam	Draai-kiepraam	Stolp draai-kiepraam	Meerdere vaste glaspanelen	Kozijn met meerdere draaidelen en/of vaste glaspanelen	Kozijn met geïntegreerde glazen doorvalbeveiliging	Kozijn met meerdere draaidelen en/of vaste glaspanelen en geïntegreerde glazen doorvalbeveiliging
CVI-1								
CVI-2								
CVR-1								
CVR-2								
CDK-1								
CDK-2								
CDK-3								
CDK-4								
CSDK-1								
CSDK-2								
CSDK-3								
CSDK-4								

METHERMO® COMFORT RAMEN / GEVELS - NAAR BINNEN DRAAIEND

CVI-1

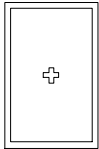

Methermo Comfort+

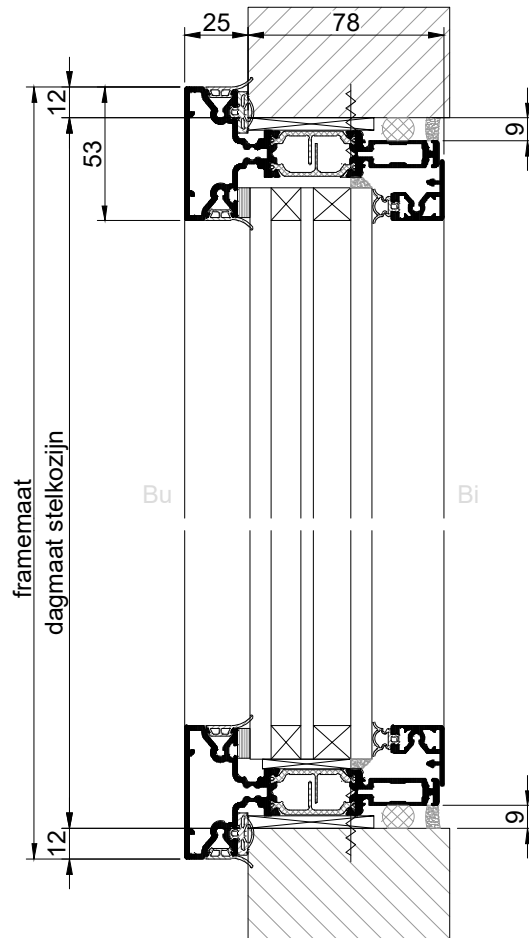

VERTICALE DOORSNEDE

Methermo® Comfort vast raam, type **CVI-1** met een geïsoleerd aluminium kozijn.

Voorzien van:

- HR+++ isolatieglas, glasdikte maximaal 56 mm
- geïsoleerd kozijn rondom met kliklijstprofiel

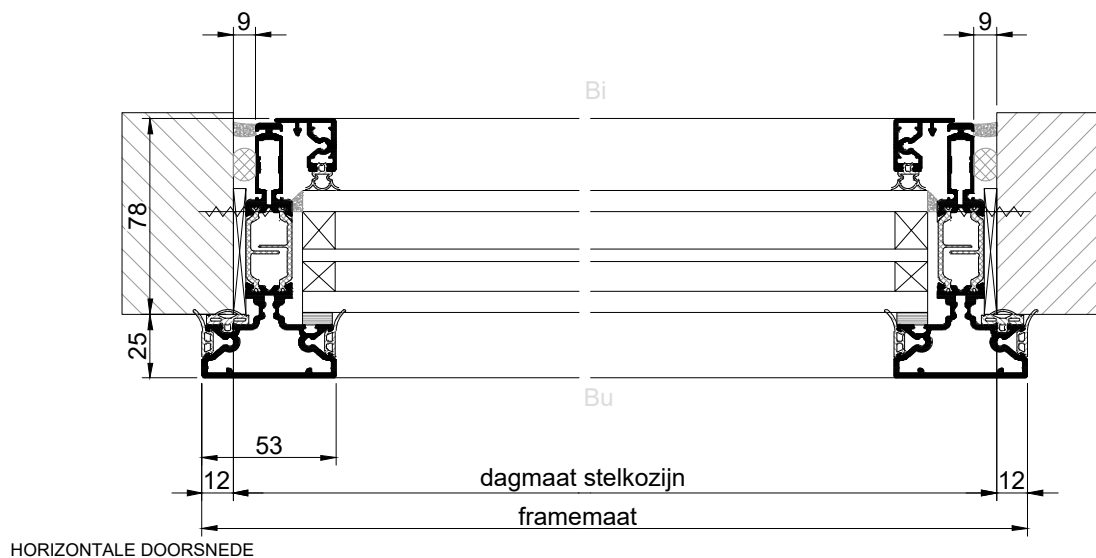

HORIZONTALE DOORSNEDE

METHERMO® COMFORT RAMEN / GEVELS - NAAR BINNEN DRAAIEND

CDK-1

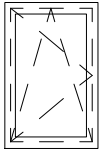

Methermo Comfort+

Methermo® Comfort inbraakwerend draai-kiepraam, type **CDK-1** met een geïsoleerd aluminium kozijn.

Voorzien van:

- HR⁺⁺⁺ isolatieglas, glasdikte maximaal 53 mm
- geïsoleerd aluminium raamprofiel
- geïsoleerd kozijn rondom met kliklijstprofiel
- draai-kiepbeslag
- rvs slotmechaniek
- rvs handgreep

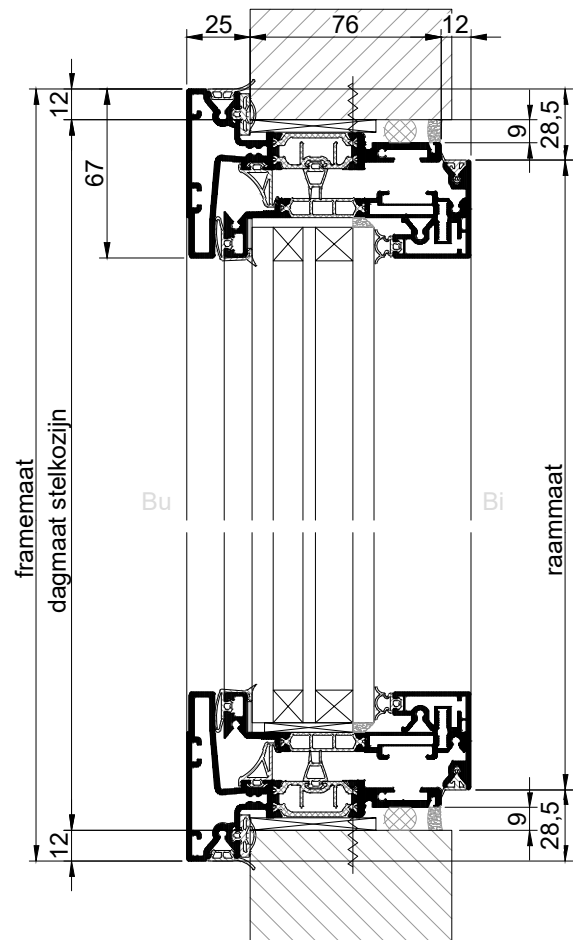

VERTICALE DOORSNEDE

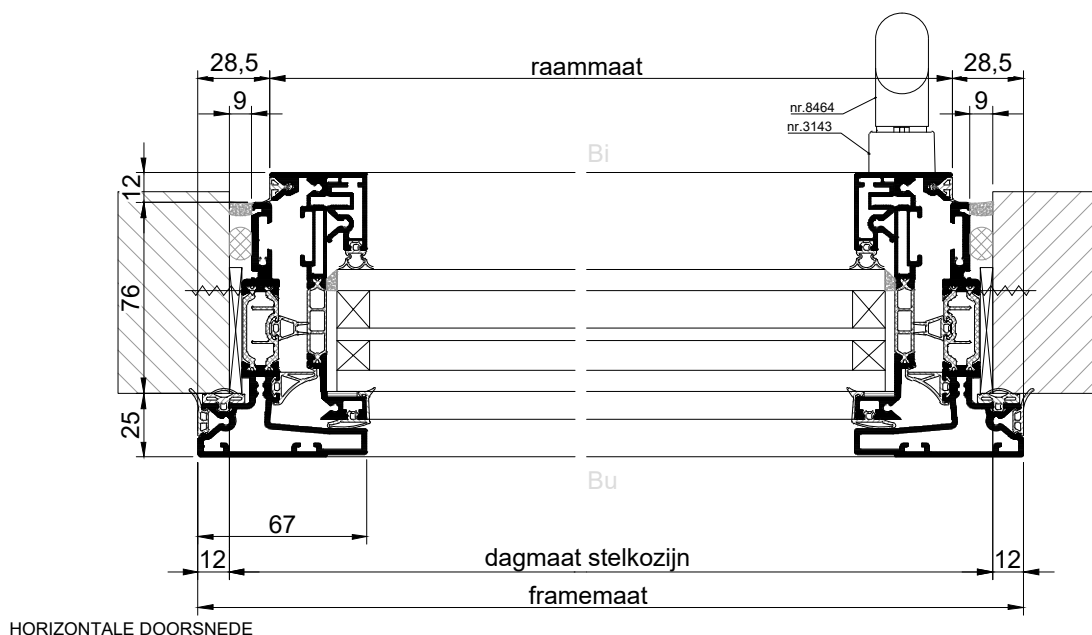

HORIZONTALE DOORSNEDE

METHERMO® COMFORT RAMEN / GEVELS - NAAR BINNEN DRAAIEND

CVR-1

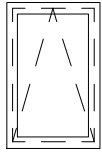

Methermo 
Comfort+

Methermo® Comfort inbraakwerend valraam, type **CVR-1** met een geïsoleerd aluminium kozijn.

Voorzien van:

- HR⁺⁺⁺ isolatieglas, glasdikte maximaal 53 mm
- geïsoleerd aluminium raamprofiel
- geïsoleerd kozijn rondom met kliklijstprofiel
- kiepbeslag
- rvs slotmechaniek
- rvs handgreep

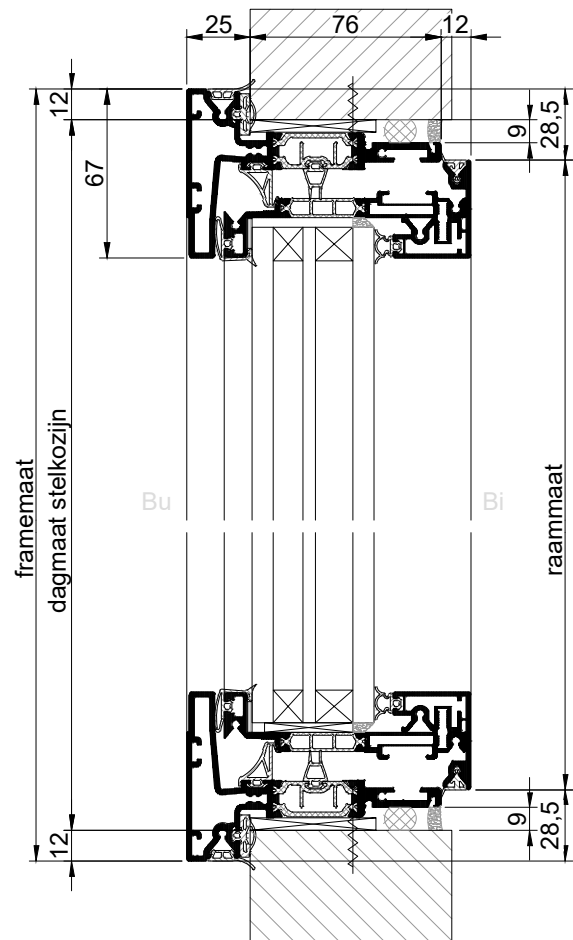

VERTICALE DOORSNEDE

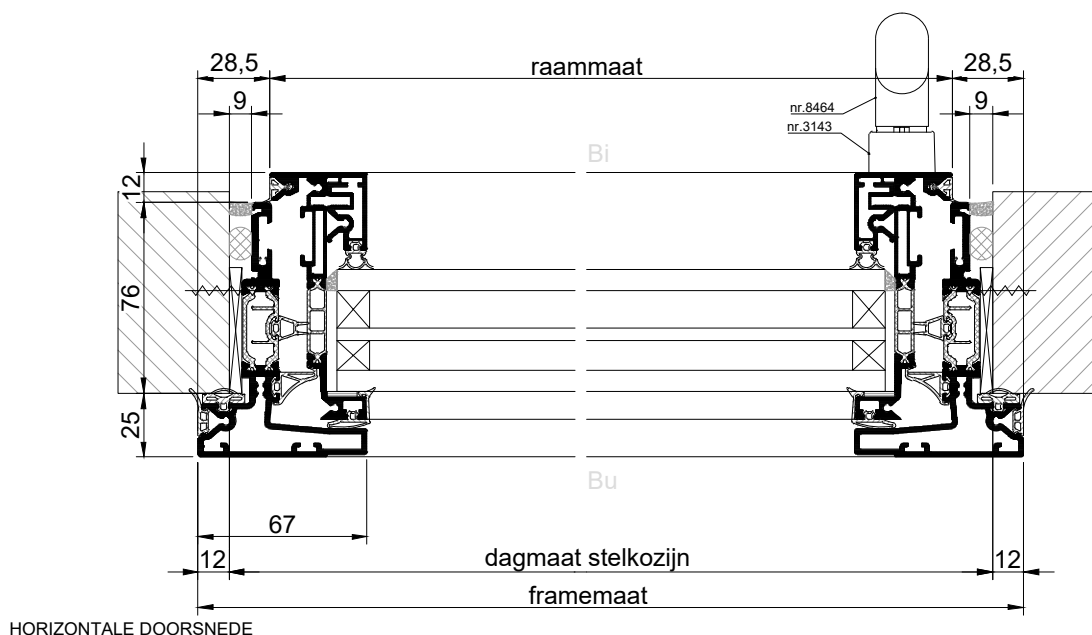

HORIZONTALE DOORSNEDE

METHERMO® COMFORT RAMEN / GEVELS - NAAR BINNEN DRAAIEND

CDK-3

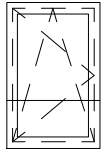

Methermo Comfort+

Methermo® Comfort inbraakwerend draai-kiepraam, type **CDK-3** met een geïsoleerd aluminium kozijn en een geïntegreerde glazen doorvalbeveiliging.

Voorzien van:

- HR⁺⁺⁺ isolatieglas, glasdikte maximaal 53 mm
- geïsoleerd aluminium raamprofiel
- geïsoleerd kozijn rondom met kliklijstprofiel
- draai-kiepbeslag
- rvs slotmechaniek
- rvs handgreep
- doorvalbeveiligingspaneel van gelaagd glas

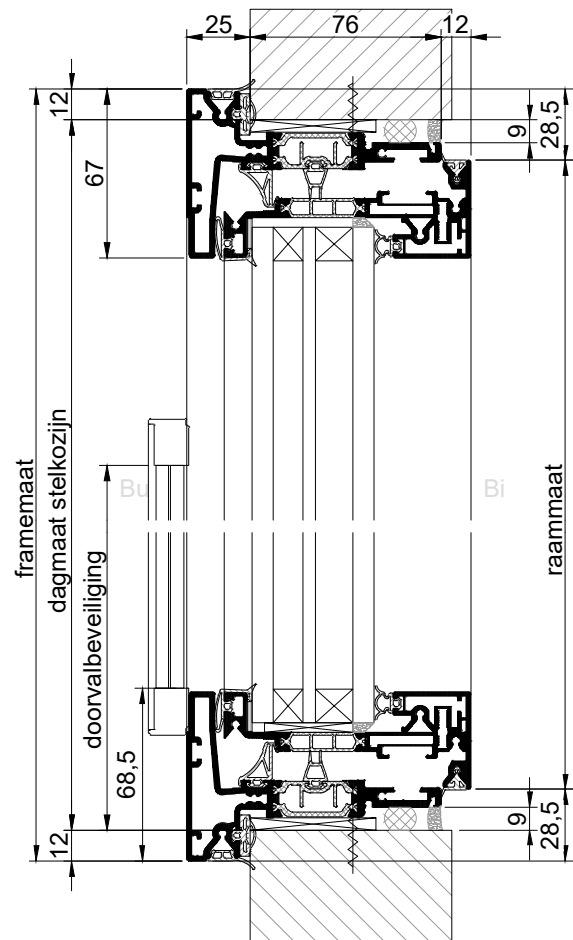

VERTICALE DOORSNEDE

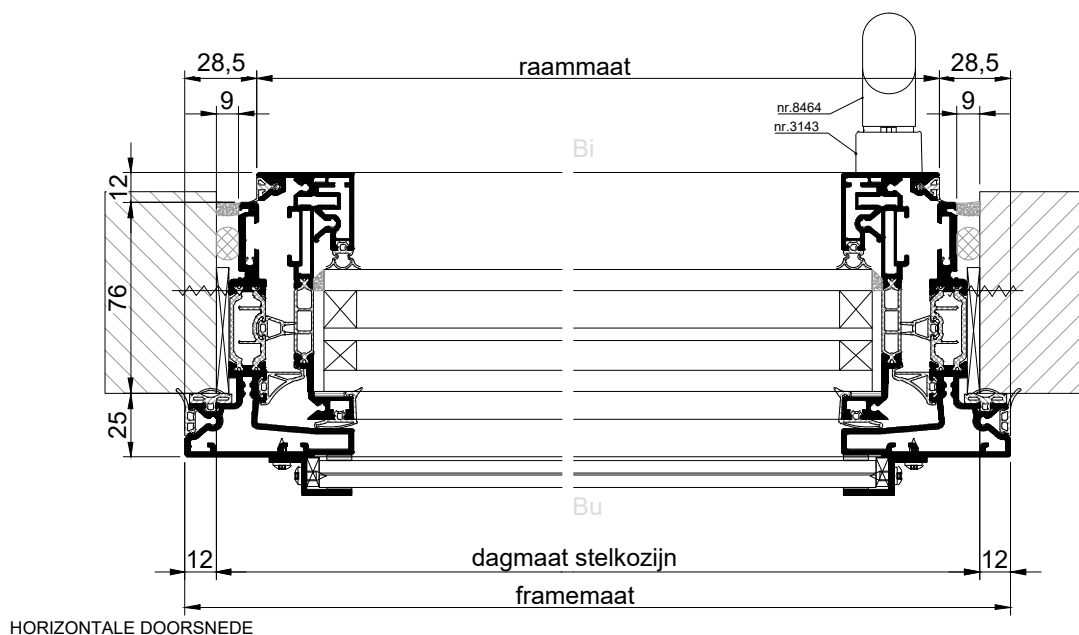

HORIZONTALE DOORSNEDE

METHERMO® COMFORT RAMEN / GEVELS - NAAR BINNEN DRAAIEND

CSDK-1

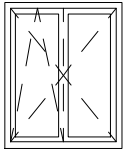

Methermo 
Comfort+

Methermo® Comfort inbraakwerend stolp draai-kiepraam, type **CSDK-1** met een geïsoleerd aluminium kozijn.

Voorzien van:

- HR⁺⁺⁺ isolatieglas, glasdikte maximaal 53 mm
- geïsoleerd aluminium raamprofiel
- geïsoleerd kozijn rondom met kliklijstprofiel
- stolp draai-kiepbeslag
- rvs slotmechaniek
- rvs handgreep

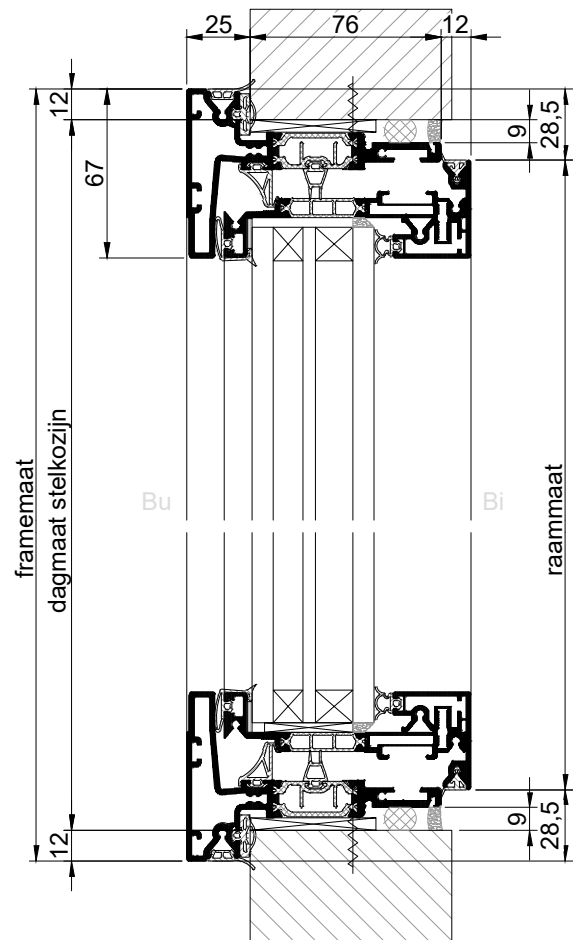

VERTICALE DOORSNEDE

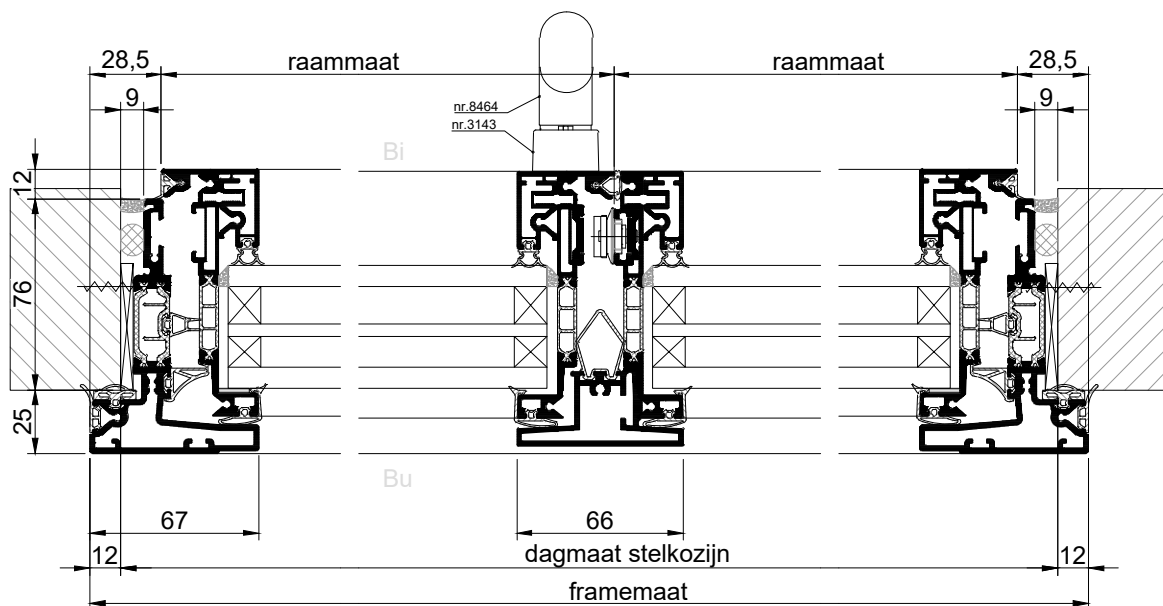

HORIZONTALE DOORSNEDE

METHERMO® COMFORT RAMEN / GEVELS - NAAR BINNEN DRAAIEND

CSDK-3

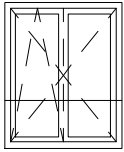

Methermo 
Comfort+

Methermo® Comfort inbraakwerend stulp draai-kiepraam, type **CSDK-3** met een geïsoleerd aluminium kozijn en een geïntegreerde glazen doorvalbeveiliging.

Voorzien van:

- HR⁺⁺⁺ isolatieglas, glassdikte maximaal 53 mm
- geïsoleerd aluminium raamprofiel
- geïsoleerd kozijn rondom met kliklijstprofiel
- stulp draai-kiepbeslag
- rvs slotmechaniek
- rvs handgreep
- doorvalbeveiligingspaneel van gelaagd glas

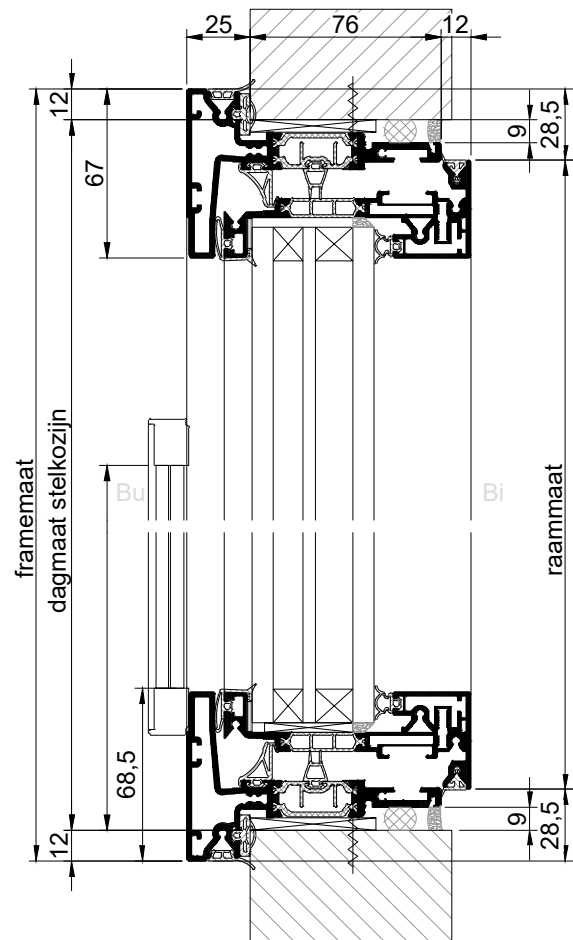

VERTICALE DOORSNEDE

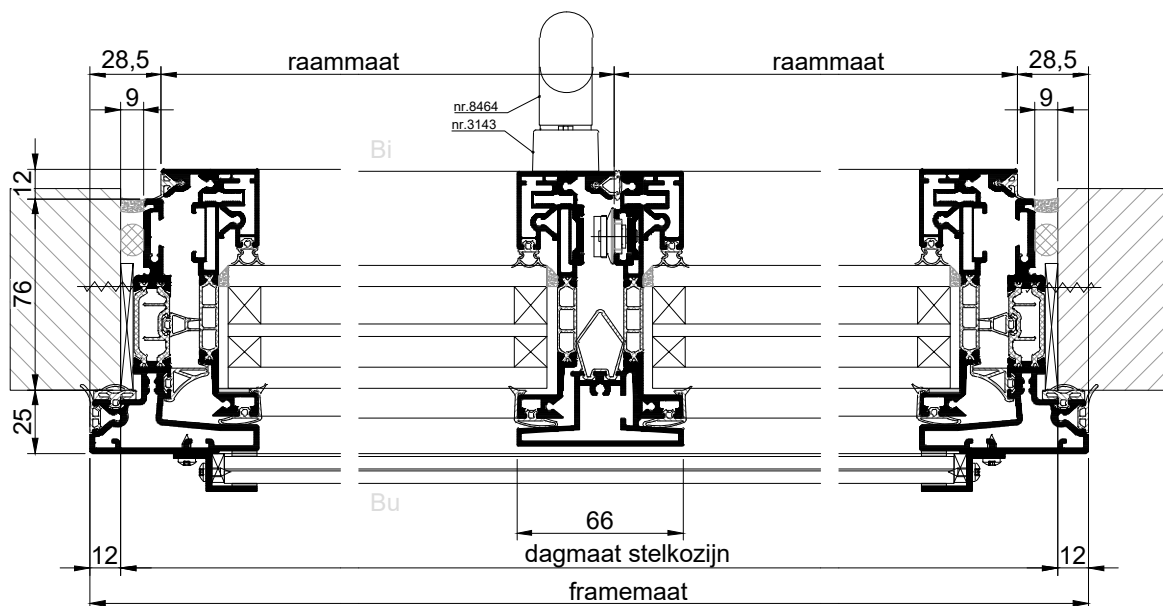

HORizontALE DOORSNEDE

METHERMO® COMFORT RAMEN / GEVELS - NAAR BINNEN DRAAIEND

AANSLUITDETAILS

Methermo® Comfort naar binnen draaiende ramen en deuren en vaste ramen kunnen modulair worden gecombineerd, zodat vrijwel iedere gewenste gevelindeling door u kan worden gerealiseerd. Onderstaand een indruk van de vele mogelijkheden. Daarnaast vindt u hier de details van de diverse aansluitingen van vaste en draaiende delen.

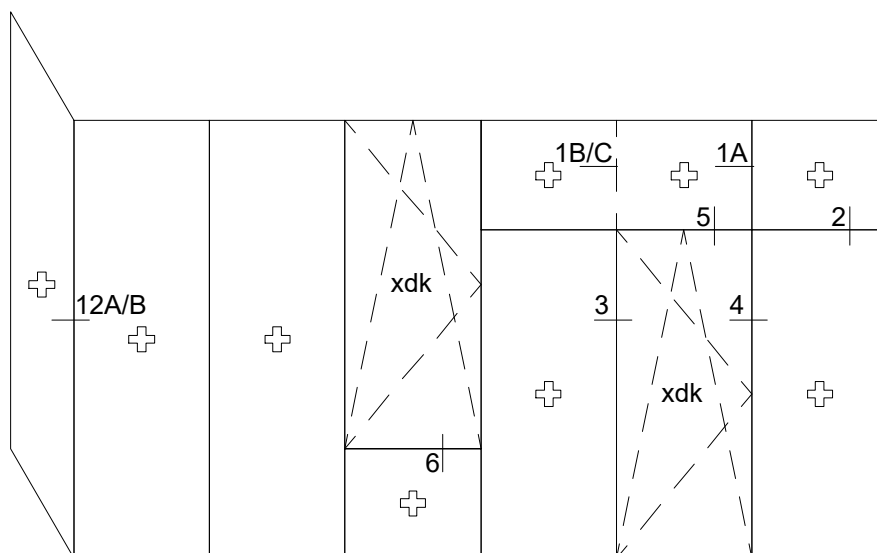

METHERMO® COMFORT RAMEN / GEVELS - NAAR BINNEN DRAAIEND

OVERZICHT AANSLUITDETAILS

Voorzien van standaard HR⁺⁺⁺ isolatieglas.

verticale tussenstijl

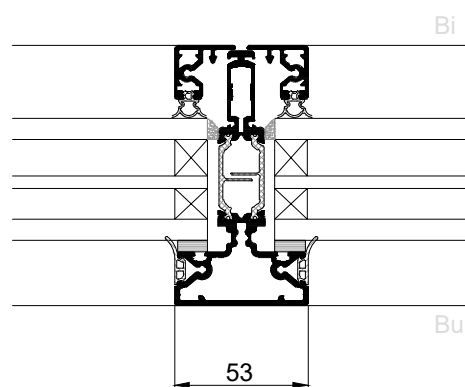
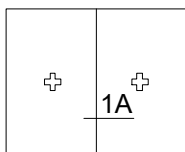

structurele glasverbinding
incl. afdekprofiel

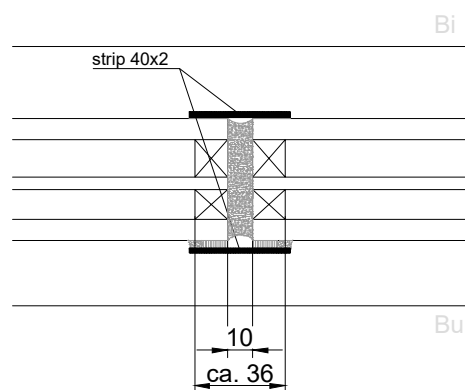
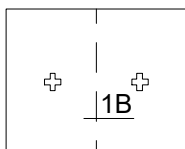

structurele glasverbinding
zonder afdekprofiel

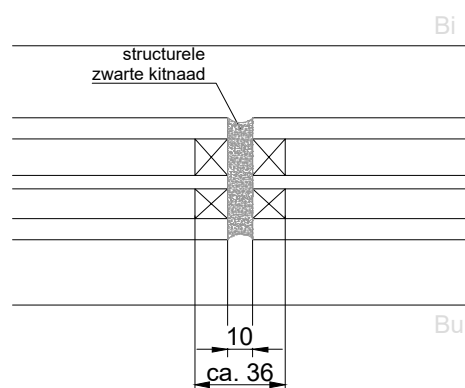
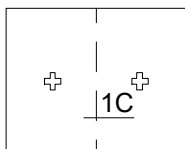

METHERMO® COMFORT RAMEN / GEVELS - NAAR BINNEN DRAAIEND

OVERZICHT AANSLUITDETAILS

Voorzien van standaard HR+++ isolatieglas.

horizontale tussenstijl

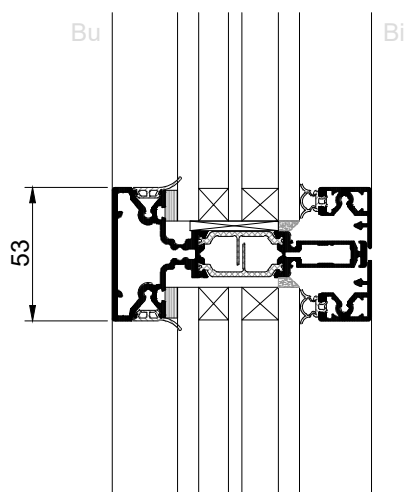
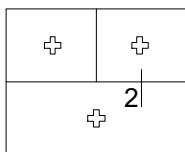

verticale tussenstijl
(stolp) draai-kiepraam
met vast deel

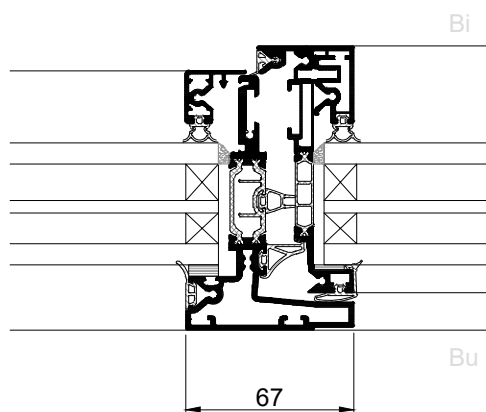
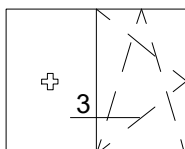

verticale tussenstijl
(stolp) draai-kiepraam
met vast deel

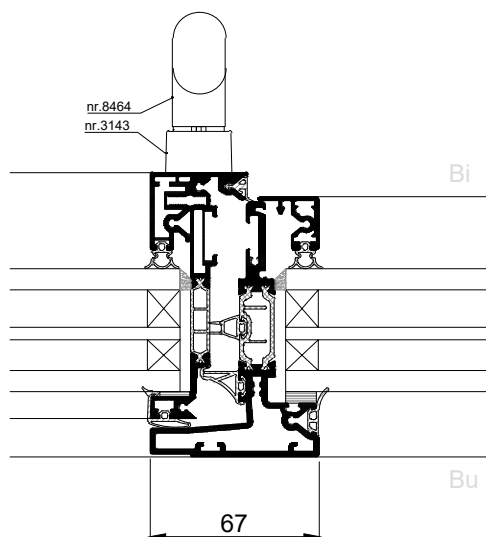
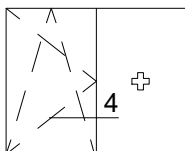

METHERMO® COMFORT RAMEN / GEVELS - NAAR BINNEN DRAAIEND

OVERZICHT AANSLUITDETAILS

Voorzien van standaard HR+++ isolatieglas.

horizontale tussenstijl
(stolp) draai-kiepraam
met vast deel

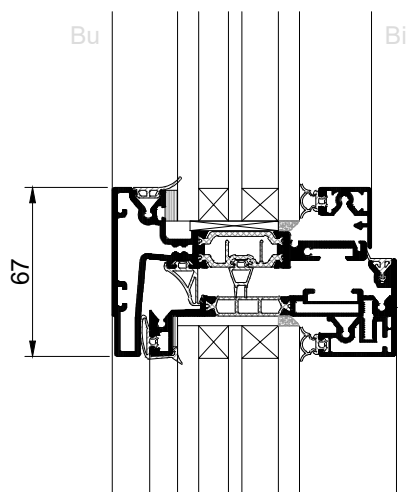
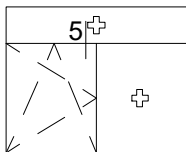

horizontale tussenstijl
(stolp) draai-kiepraam
met vast deel

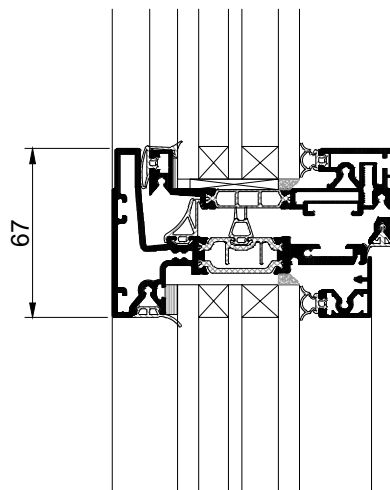
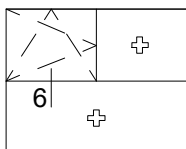

METHERMO® COMFORT RAMEN / GEVELS - NAAR BINNEN DRAAIEND

OVERZICHT AANSLUITDETAILS

Voorzien van standaard HR⁺⁺⁺ isolatieglas.

structurele glasverbinding incl. afdekprofiel

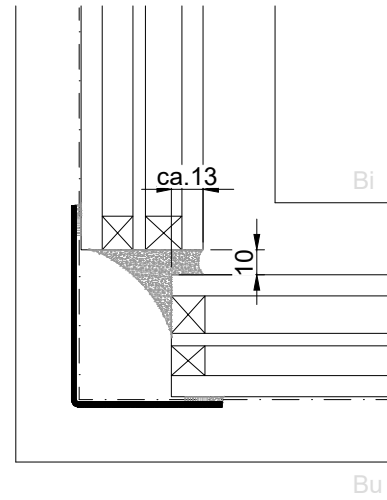
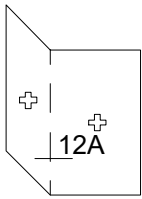

structurele glasverbinding zonder afdekprofiel

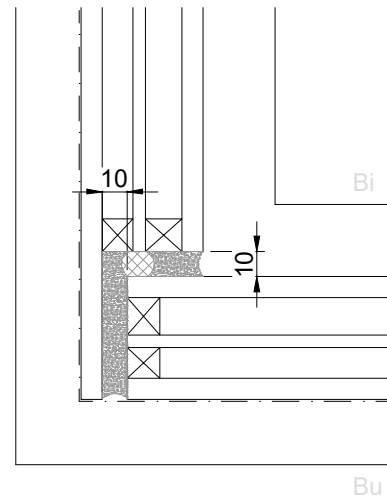
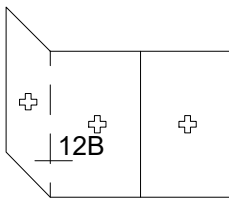

METHERMO® COMFORT RAMEN / GEVELS - NAAR BINNEN DRAAIEND

ONDERDELEN

Raamsluiters nr. 8464

Model: standaard

Materiaal: rvs

Kleur: ongecoat rvs / gecoat in standaard RAL kleur

Greephoogte vanaf onderzijde raam minimaal 417mm.

Bij ramen groter dan 2100mm, greephoogte 1050mm vanaf onderzijde raam.

Slotmechaniek nr. 3143

Model: afsluitbaar

Materiaal: mat geborsteld rvs

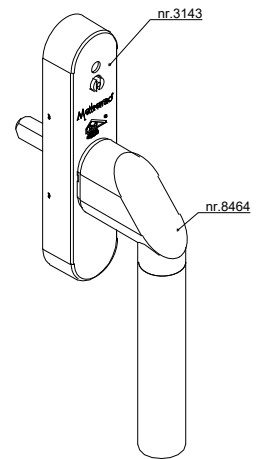

METHERMO® COMFORT RAMEN / GEVELS - NAAR BINNEN DRAAIEND

ONDERDELEN OPTIONEEL

Geprofileerde strip

Materiaal: aluminium

Toepassing: naturel geanodiseerd of gecoat in standaard RAL kleur

Afmeting: diversen afmetingen mogelijk

